

住宅卫生间

编制单位：天津市建筑设计院 天津市建筑标准设计办公室

05 系列建筑标准设计图集

DBJT03—22—2005

05J11-2

住宅卫生间

住宅卫生间

编制单位:天津市建筑设计院 天津市建筑标准设计办公室

编制单位负责人 刘破军 赵建波

编制单位技术负责人 刘润介 王建东

技术审定人 李品瑜 刘建东

设计负责人 俞玉洁 赵建波

目 录

目录	01~02	T5下沉式卫生间布置图	J13	T12非下沉式卫生间布置图	J26
编制说明	03~05	T5非下沉式卫生间布置图	J14	T13下沉式卫生间布置图	J27
建筑专业		T6下沉式卫生间布置图	J15	T13非下沉式卫生间布置图	J28
卫生间平面索引图(一)~(三)	J1~J3	T6非下沉式卫生间布置图	J16	T14下沉式卫生间布置图	J29
无障碍卫生间平面索引图	J4	T7下沉式卫生间布置图	J17	T15下沉式卫生间布置图	J30
整体卫生间平面索引图	J5	T8下沉式卫生间布置图	J18	T15非下沉式卫生间布置图	J31
T1下沉式卫生间布置图	J6	T8非下沉式卫生间布置图	J19	T16下沉式无障碍卫生间布置图	J32
T1非下沉式卫生间布置图	J7	T9下沉式卫生间布置图	J20	T16非下沉式无障碍卫生间布置图	J33
T2下沉式卫生间布置图	J8	T9非下沉式卫生间布置图	J21	T17下沉式无障碍卫生间布置图	J34
T2非下沉式卫生间布置图	J9	T10下沉式卫生间布置图	J22	T17非下沉式无障碍卫生间布置图	J35
T3下沉式卫生间布置图	J10	T11下沉式卫生间布置图	J23	T18下沉式无障碍卫生间布置图	J36
T3非下沉式卫生间布置图	J11	T11非下沉式卫生间布置图	J24	T18非下沉式无障碍卫生间布置图	J37
T4下沉式卫生间布置图	J12	T12下沉式卫生间布置图	J25	T19、T20整体卫生间详图	J38

目 录

图集号 05J11-2

页次 01

T21、T22整体卫生间详图	J39	T3非下沉式卫生间管道布置图	S6	T15非下沉式卫生间管道布置图	S26
T23、T24整体卫生间详图	J40	T4下沉式卫生间管道布置图	S7	T16下沉式无障碍卫生间管道布置图	S27
排气道设计选用表(一)、(二)	J41~J42	T5下沉式卫生间管道布置图	S8	T16非下沉式无障碍卫生间管道布置图	S28
管线区封装详图(一)、(二)	J43~J44	T5非下沉式卫生间管道布置图	S9	T17下沉式无障碍卫生间管道布置图	S29
卫生间楼地面构造做法表(一)~(三)	J45~J47	T6下沉式卫生间管道布置图	S10	T17非下沉式无障碍卫生间管道布置图	S30
卫生间内墙构造做法表	J48	T6非下沉式卫生间管道布置图	S11	T18下沉式无障碍卫生间管道布置图	S31
卫生间顶棚构造做法表	J49	T7下沉式卫生间管道布置图	S12	T18非下沉式无障碍卫生间管道布置图	S32
下水管、钢套管构造详图	J50	T8下沉式卫生间管道布置图	S13		
卫生间地面构造图	J51	T8非下沉式卫生间管道布置图	S14	电气专业	
卫生间设备选用表(坐便器)	J52	T9下沉式卫生间管道布置图	S15	电气图例	D1
卫生间设备选用表(洗面器)	J53	T9非下沉式卫生间管道布置图	S16	T1~T4卫生间电气线路布置图	D2
卫生间设备选用表(浴盆)	J54	T10下沉式卫生间管道布置图	S17	T5~T8卫生间电气线路布置图	D3
卫生间设备选用表(其它)	J55	T11下沉式卫生间管道布置图	S18	T9~T12卫生间电气线路布置图	D4
给排水专业		T11非下沉式卫生间管道布置图	S19	T13~T16卫生间电气线路布置图	D5
T1下沉式卫生间管道布置图	S1	T12下沉式卫生间管道布置图	S20	T17、T18卫生间电气线路布置图	D6
T1非下沉式卫生间管道布置图	S2	T12非下沉式卫生间管道布置图	S21	卫生间局部等电位联结示例	D7
T2下沉式卫生间管道布置图	S3	T13下沉式卫生间管道布置图	S22	等电位联结线与浴盆、金属地漏、下水管	
T2非下沉式卫生间管道布置图	S4	T13非下沉式卫生间管道布置图	S23	的连接	D8
T3下沉式卫生间管道布置图	S5	T14下沉式卫生间管道布置图	S24		
		T15下沉式卫生间管道布置图	S25		

编 制 说 明

1. 适用范围:

- 1.1 本图集适用于新建住宅卫生间设计及其他居住建筑, 现有住宅卫生间的改造亦可参照使用。
- 1.2 本图集供设计人员、施工安装单位、开发、监理、室内装修及卫生间设备生产厂家使用。

2. 设计依据:

- 《住宅设计规范》GB50096-1999(2003年版)
- 《民用建筑设计通则》GB50352-2005
- 《老年人建筑设计规范》JGJ122-99
- 《城市道路和建筑物无障碍设计规范》JGJ50-2001
- 《住宅建筑模数协调标准》GB/T50100-2001
- 《住宅卫生间功能和尺寸系列》GB11977-89

3. 设计内容:

- 3.1 住宅中常见的卫生间平面、无障碍卫生间平面及整体式卫生间平面索引图。
- 3.2 除整体卫生间外, 其他卫生间均按下沉式设计, 部分卫生间考虑了非下沉式设计, 并配有建筑平、剖面图及给排水、煤气、电气布置图。
- 3.3 整体卫生间平、剖安装详图。
- 3.4 管井、地漏、排风道等构造详图及楼地面、顶棚、墙面构造做法选用表。

4. 设计要求:

- 4.1 平面布置图所示为装修后的净尺寸, 设计可按实际情况选取并可作相应调整。
- 4.2 住宅卫生间按一般标准及不同使用功能组合, 共布置了28种平面索引图, 供设计人选用。

4.3. 住宅卫生间按层高减去楼板厚度后大于或等于2700设计, 下沉式卫生间的管线暗敷, 下沉预留高度为350; 非下沉式卫生间, 坐便器为侧排式; 其他管线暗敷, 非下沉式预留高度由设计根据管线长度及设计坡度计算确定。住宅卫生间装修后净高不应低于2200。

4.4 卫生间楼地面标高应低于走道或其它房间标高20, 并向地漏处找5%的坡度, 地面应防滑。

4.5 住宅卫生间建筑模数均为1M=100mm, (整体卫生间除外), 尺寸调整时注意模数协调。

4.6. 本图集洗浴按淋浴设计, 预留浴盆位置, 并设置排水口, 设计按需要选定。

4.7. 住宅卫生间洁具一般按中心距离定位, 其设施距墙及相互间尺寸关系如下:

(1) 坐便器 中心距墙有整管时大于或等于450、无整管时大于或等于400; 中心距侧面器具大于或等于350; 前边距墙大于或等于550、距器具大于或等于500。

(2) 淋浴器 喷头中心距墙大于或等于450, 喷头中心与器具水平距离大于或等于350。

(3) 浴盆 人体进出面距墙大于或等于600。

(4) 洗面器 中心距侧墙大于或等于450, 侧边距一般器具大于或等于100、与浴盆可重叠50, 前面距墙、距器具大于或等于600。

(5) 洗衣机 后面距墙大于或等于50, 侧面距墙大于或等于100, 前面距墙、距器具大于或等于500。

(6) 供水管 外壁距墙大于或等于20。

(7) 排水管 外壁一边距墙80, 另一边距墙大于或等于50。

4.8. 住宅卫生间常用设备规格尺寸详J52~J55, 设备设施安装均见05J12《卫生、洗涤设施》图集。

4.9. 本图集无障碍卫生间平面中, 栏杆、扶手、设备设施均为示意, 工程设计时尚应按照《城市道路和建筑物无障碍设计规范》中7.12条款的有关规定要求配置; 安装详见05J13《无障碍设施》图集。

4.10. 卫生间采光与通风设计

4.10.1. 本图集按暗卫生间设计, 可开设外窗, 其通风开口的面积不应小于该房地面面积的1/20。

4.10.2. 卫生间的门应在下部设有效截面积不小于 0.02m^2 的固定百叶或距地面留出不小于20~30的缝隙。

4.10.3. 卫生间应采用竖向排气道其耐火极限 $>1\text{h}$, 排气道截面按 250×320 设计。设计选用卫生间平面时, 应根据建筑层数确定排气道截面尺寸, 并注意设施距墙及相互间尺寸关系的调整。

4.11.4. 为方便设计选用, 本图集输入了住宅卫生间垂直集中排气道, 及变压式住宅卫生间排气道设计选用表, 供设计参考选用。

5. 整体浴室

5.1. 住宅整体浴室系指将一体化(浴盆或淋浴盆)防水底盘, 并配上洗面器、便器以及壁板、顶板和相关部品(换气扇、照明灯、防湿镜和配管等)组合成一个具有洗浴、盥洗、便溺功能的空间结构体。这些功能之间可以任意组合。

住宅整体浴室的防水底盘、浴盆(淋浴盆)、洗面器、墙板、顶棚一般均用玻璃纤维增强塑料制作而成。便器一般为陶瓷制品。洗面器台面可选用玻璃钢材料, 也可选用天然大理石或人造大理石。

5.2. 使用性能如下:

5.2.1. 洗浴(浴缸或淋浴器); 洗漱(洗面盆或洗面盆台), 可供冷热水; 便溺, 便后可冲洗。上述设施排水通畅, 不渗漏。

5.2.2. 有通风设备, 能够换气; 光照度大于 70Lx , 洗面盆上方大于 150Lx 。

5.2.3. 设有带锁的门, 意外时可由外部开启。

5.2.4. 浴室便于清洗, 清洗后地面无积水。

5.3. 整体卫浴间类型和尺寸

5.3.1. 整体卫浴间类型和尺寸系列详见下表:

5.3.1

宽 \ 长	1200	1300	1400	1500	1600	1700	1800	1900	2000	2100	2400	2600	2700	3000
1000			☆											
1100					☆									
1200					☆									
1300					☆	☆		☆	☆					
1400								☆						
1500														
1600	☆	☆							☆		☆			☆
1700		☆												
1800														
1900		☆	☆											
2000		☆			☆				☆	☆	☆			
2100									☆					
2400					☆				☆					

注: 1. ☆表示优选组合尺寸, 其他表示推荐组合尺寸。

2. 表内所列尺寸为整体浴室室内空间尺寸。

3. 高度尺寸为2200、2300、2400。

5.3.2. 住宅整体浴室的产品型号以浴室室内净尺寸为基数, 并以建筑模数 $1\text{M}=100\text{mm}$ 来表示。

5.4. 设计要点

5.4.1. 整体浴室最大外形尺寸应比5.3.1表所列内空间尺寸(水平方向)大70~200; 垂直方向不大于500。

5.4.2. 浴室开门方向必须与建筑卫生间开门方向相一致。

5.4.3. 住宅整体浴室的排水管道系统一般布置在防水底盘的下侧(其整体浴室的地面与卫生间楼层安装地面之间的间距应小于或等于250),

编制说明

图集号 05J11-2

页次 04

或整体浴室与建筑墙体之间设管道井(宽度为200~400)。

住宅整体卫浴间的换气扇,一般设在顶板上侧,顶板与建筑楼板下侧之间留有大于或等于400的安装空间,既可安装换气扇又可安放风管,并与建筑卫生间通风道相连接。

5.4.4. 建筑中为明卫生间时,应协调好窗和整体浴室内配件位置的调整工作。

5.4.5. 住宅整体卫浴间外侧非承重墙、隔墙、门,均在卫浴间安装完毕后,再砌筑或装饰。

5.4.6. 卫浴间的采暖方式和热水供应方式应结合具体工程做好相应处理。

5.4.7. 各类电气系统应做好防水处理。

5.5. 施工要点

5.5.1. 卫生间地面应做好防水处理。

5.5.2. 应做好卫生间地面与卫浴间地面之间高差的处理工作(台阶高度)。

5.5.3. 应做好各种管道接口的连接工作,以免渗漏。

5.5.4. 各类电器应做好接地处理。

5.5.5. 施工程序先安卫浴间,再做内隔墙、外装饰和门(窗)处理。

5.5.6. 各部位连接处做好胶条密封处理,或填充硅酮胶做好密封防水处理。

6. 卫生间采暖设计说明

6.1. 卫生间采暖设计温度宜取22℃。

6.2. 本图集仅提供散热器的参考位置,散热器的大小、类型以及接管位置由单体设计根据卫生间的实际负荷情况,经计算确定。

6.3. 门后墙垛旁布置散热器时,应注意避免门锁(柄)与散热器或温控阀碰撞。

6.4. 散热器应为挂墙安装,坐便器上的散热器下皮距地为1200~1500,其他地方安装的散热器下皮距地为150~200。

6.5. 散热器的安装应参考有关标准图集。

7. 结合卫生间不同的布置形式,预留电热水器位置及插座。

8. 给排水、电气设计详见本图集各专业设计。

9. 本图集尺寸以毫米(mm)为单位。

10. 本图集索引表示方法:

选用卫生间平面类型时采用:

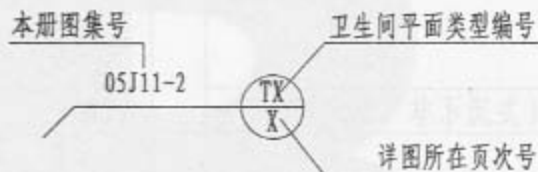

选用详图的某个节点时采用:

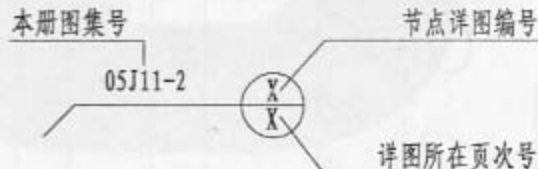

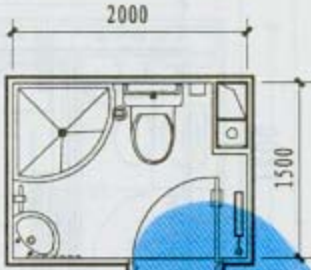
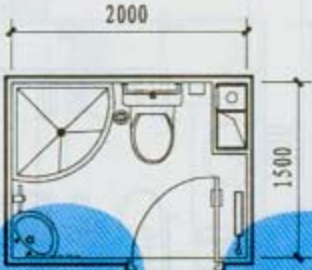
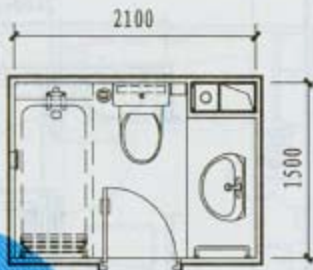
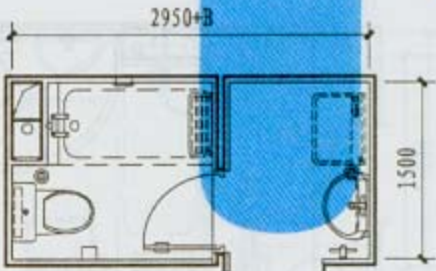
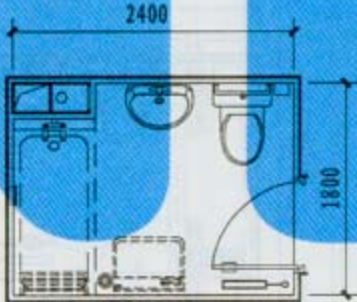
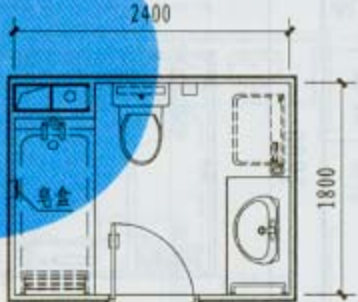
							
<p>T1(下沉式) 3.00m²</p>	<p>T1(非下沉式) 3.00m²</p>	<p>T2(下沉式, 非下沉式) 3.15m²</p>					
							
<p>T3(下沉式, 非下沉式) 4.43m²</p>	<p>T4(下沉式) 4.32m²</p>	<p>T5(下沉式, 非下沉式) 4.32m²</p>					
<p>注: 1、2、3详见J4注 1、2、3。</p>			<p>卫生间平面索引图(一)</p> <table border="1" data-bbox="1527 1165 1736 1260"> <tr> <td>图集号</td> <td>05J11-2</td> </tr> <tr> <td>页次</td> <td>J1</td> </tr> </table>	图集号	05J11-2	页次	J1
图集号	05J11-2						
页次	J1						

1800

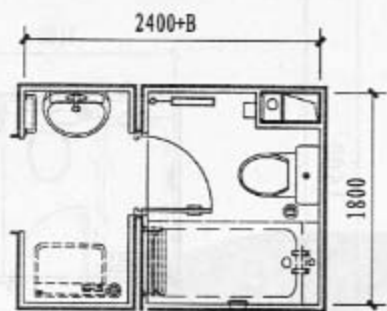

T6(下沉式)

4.32m²

1800

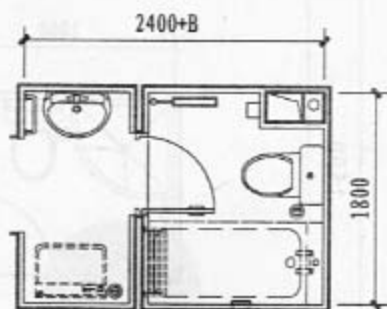

T6(非下沉式)

4.32m²

1800

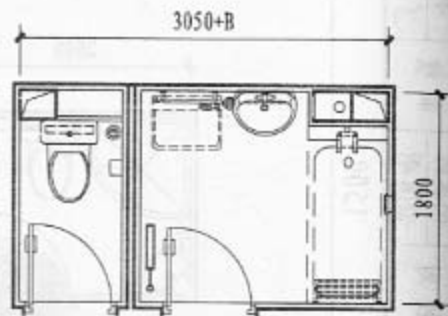

T7(下沉式)

5.49m²

1800

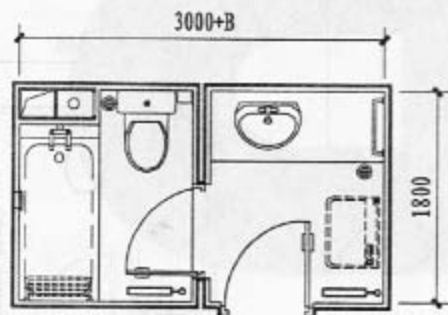

T8(下沉式、非下沉式)

5.40m²

1800

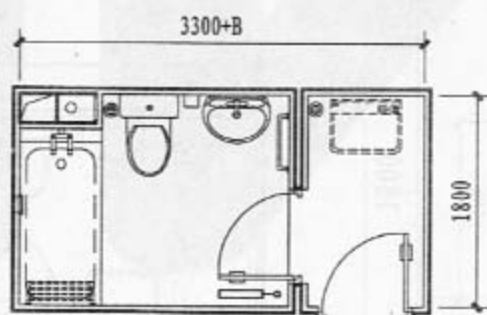

T9(下沉式、非下沉式)

5.94m²

2100

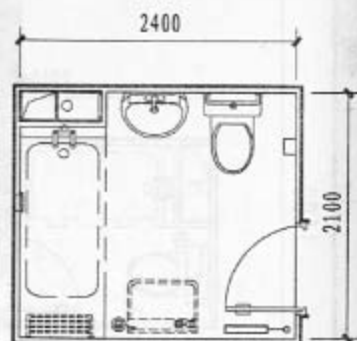

T10(下沉式)

5.04m²

注: 1、2、3详见J4注 1、2、3。

卫生间平面索引图(二)

图集号 05J11-2

页次 J2

2100

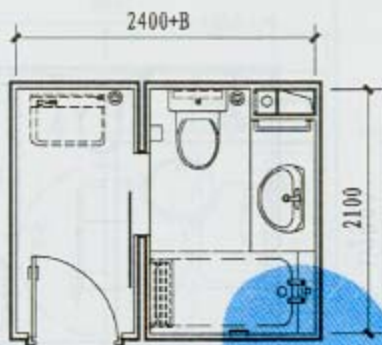

T11(下沉式、非下沉式)

5.04m²

2100

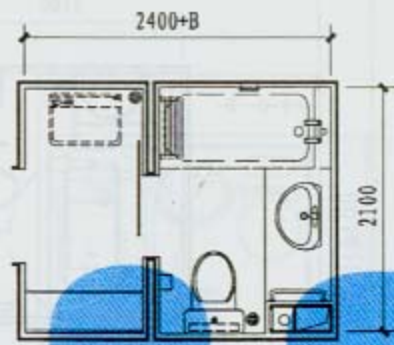

T12(下沉式、非下沉式)

5.04m²

2400

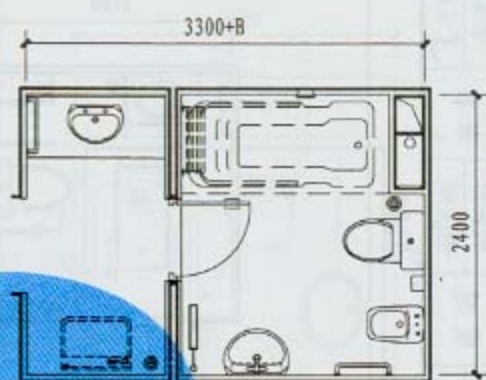

T13(下沉式、非下沉式)

7.92m²

2400

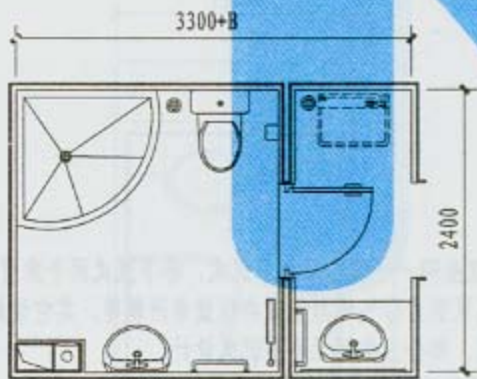

T14(下沉式)

7.92m²

2500

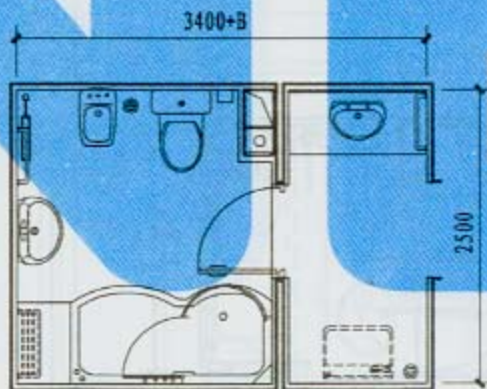

T15(下沉式)

8.50m²

2500

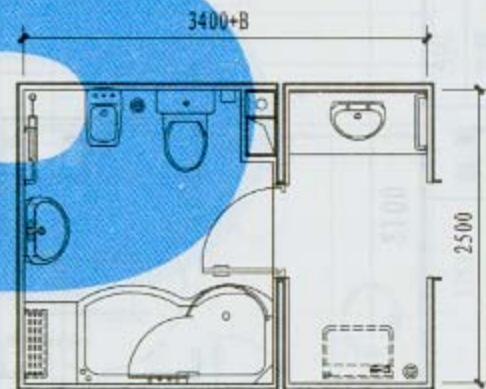

T15(非下沉式)

8.50m²

注: 1、2、3详见J4注 1、2、3。

卫生间平面索引图(三)

图集号 05J11-2

页次 J3

2100



T16(下沉式)

4.41m²

2100



T16(非下沉式)

4.41m²

2300

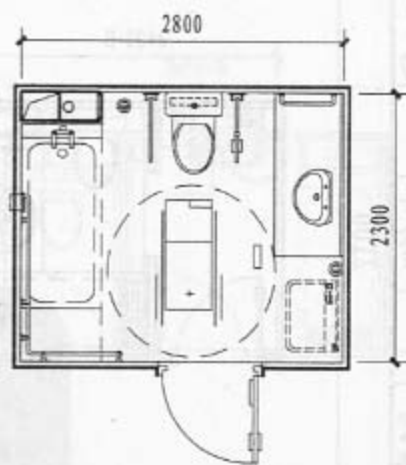

T17(下沉式、非下沉式)

6.44m²

2100

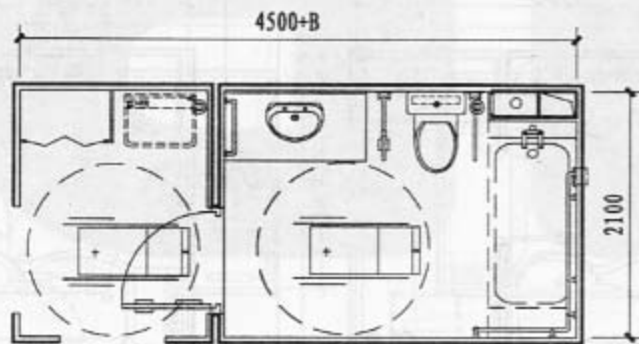

T18(下沉式、非下沉式)

9.45m²

注:

1. 当卫生间一个编号采用下沉式、非下沉式两个索引图表示时,其区别为排气道与管道井位置有所调整,其它设施布置均相同。部分卫生间无非下沉式设计。
2. 本图所注面积均为净使用面积(含排气道、管道井)。
3. B为隔墙厚度。

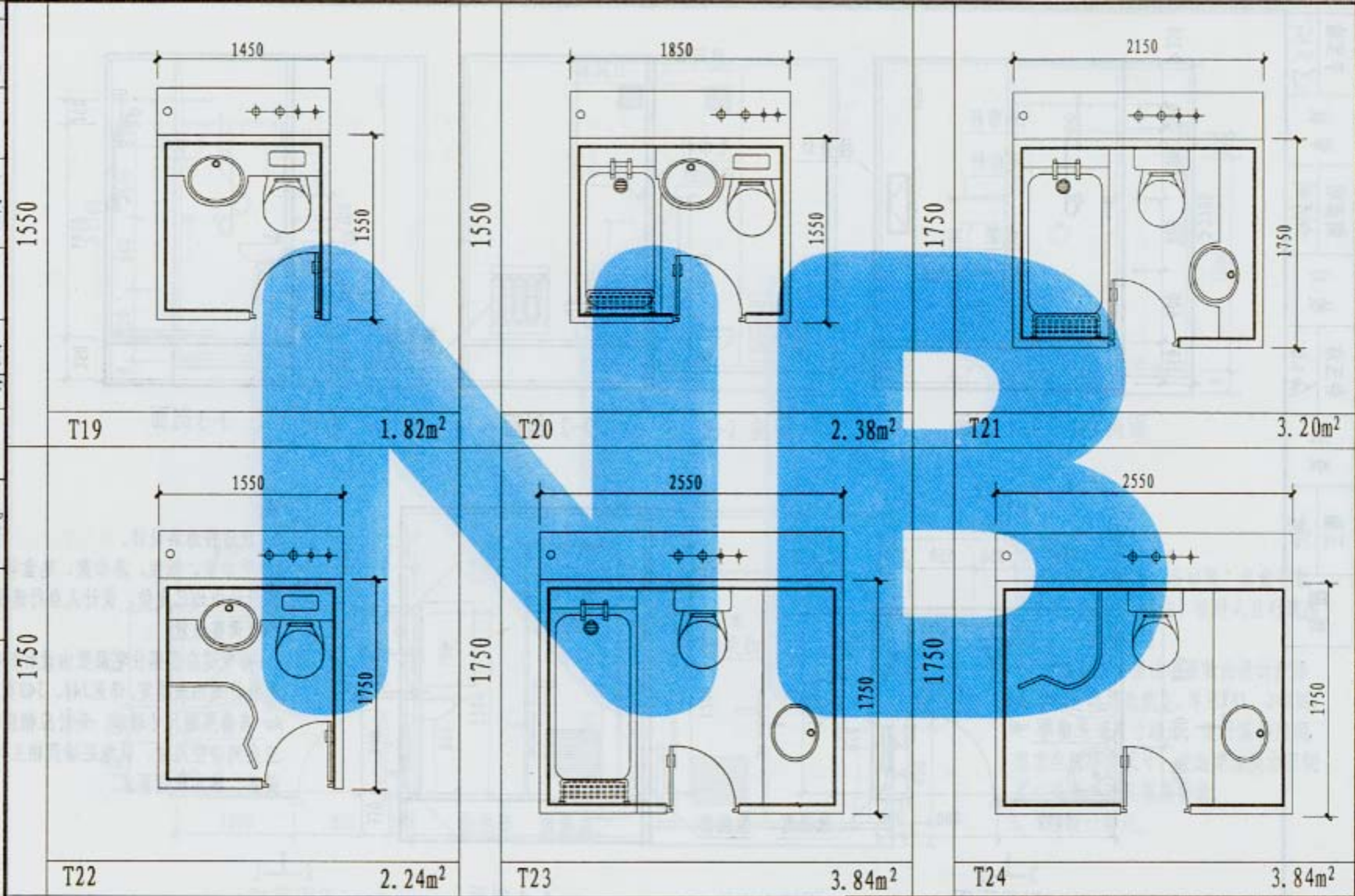

注：图中标注尺寸为整体卫生间的外形尺寸，面积为使用面积。

整体卫生间平面图索引图

图集号	05J11-2
页次	J5



1-1 剖面



2-2 剖面



3-3 剖面

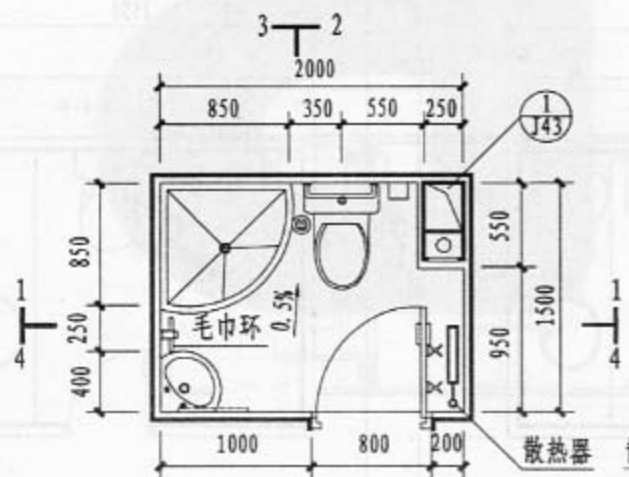

3-2
T1 平面图



4-4 剖面

注:

1. 洗浴按淋浴设计。
2. 毛巾架、纸架、浴巾架、皂盒等配件在设计中均已定位，设计人自行选用配件并可调整位置。
3. 排气道应根据住宅层数由设计按排气道设计选用表选定，详见J41、J42页。
4. 当排气道尺寸增加，设计应相应调整卫生间净空尺寸、设施距墙及相互间尺寸关系，满足规范要求。

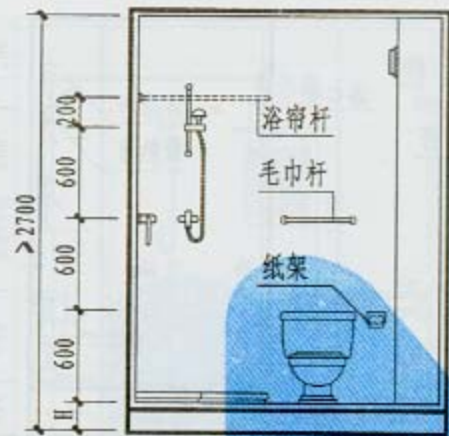

1-1 剖面

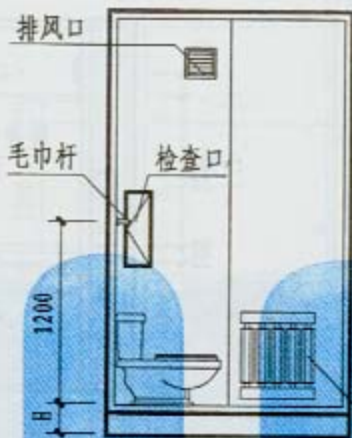

2-2 剖面

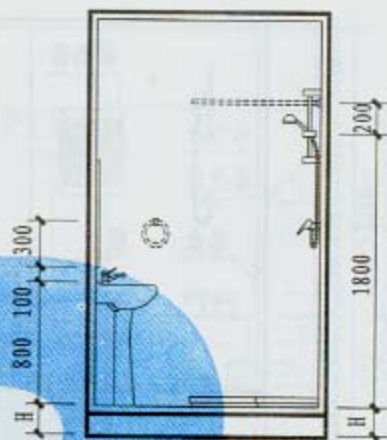

3-3 剖面

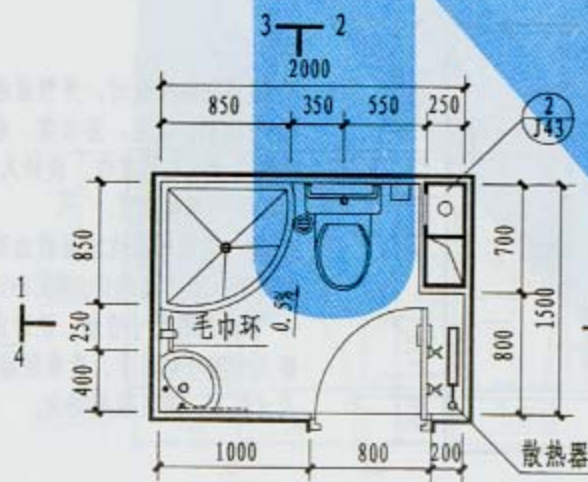

T1 平面图

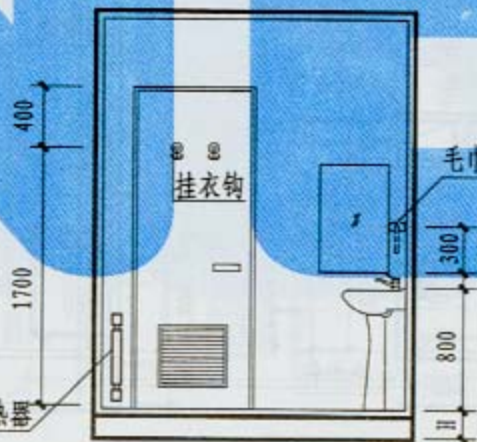

4-4 剖面

注:

1. 洗浴按淋浴设计。
2. 毛巾架、纸架、浴帘架、皂盒等配件在设计中均已定位，设计人自行选用配件并可调整位置。
3. 排气道应根据住宅层数由设计按排气道设计选用表选定，详见J41、J42页。
4. 当排气道尺寸增加，设计应相应调整卫生间净空尺寸、设施距墙及相互间尺寸关系，满足规范要求。
5. H由设计确定。

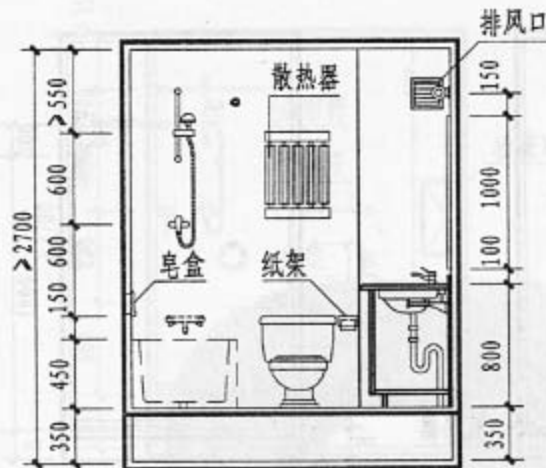

1-1 剖面



2-2 剖面

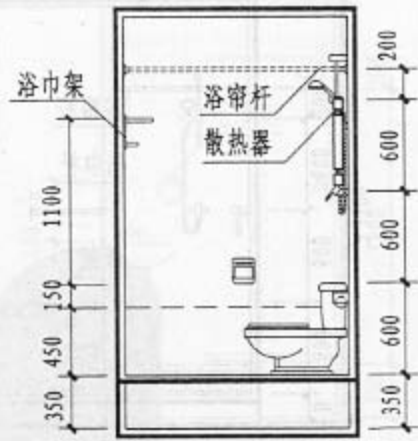

3-3 剖面

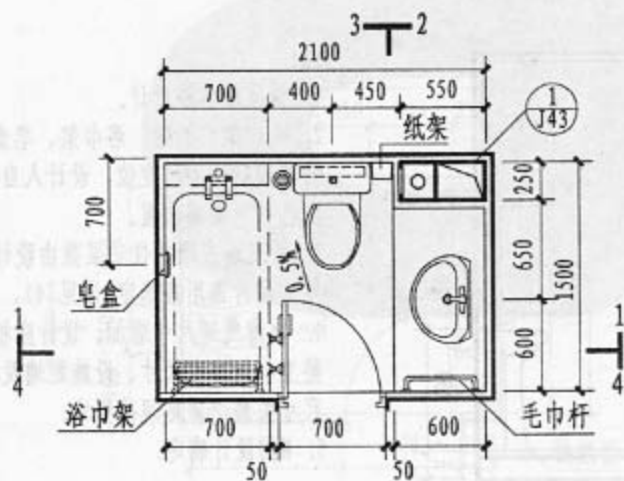

T2 平面图



4-4 剖面

注:

1. 洗浴按淋浴设计, 并预留浴盆位置。
2. 毛巾架、纸架、浴巾架、皂盒等配件在设计中均已定位, 设计人自行选用配件并可调整位置。
3. 排气道应根据住宅层数由设计按排气道设计选用表选定, 详见J41、J42页。
4. 当排气道尺寸增加, 设计应相应调整卫生间净空尺寸、设施距墙及相互间尺寸关系, 满足规范要求。

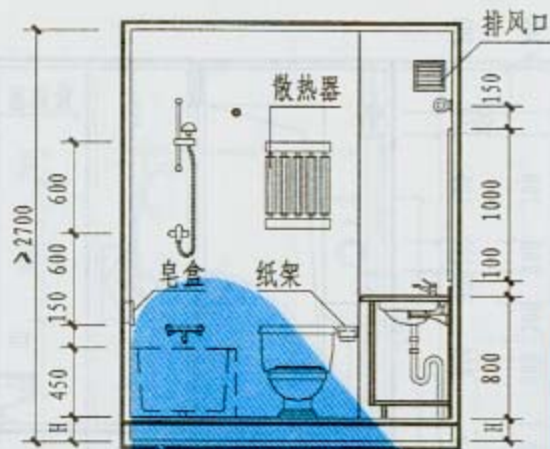

1-1 剖面

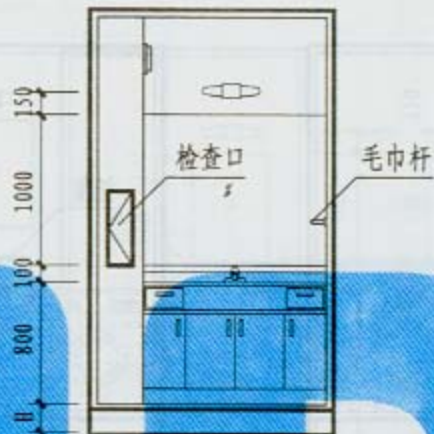

2-2 剖面

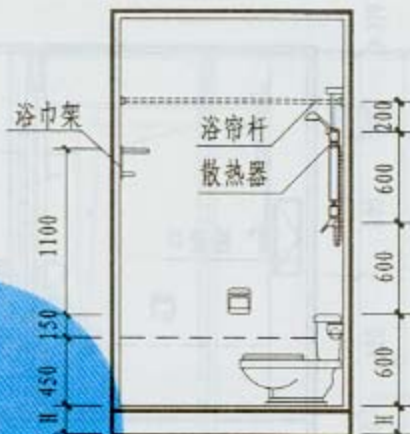

3-3 剖面

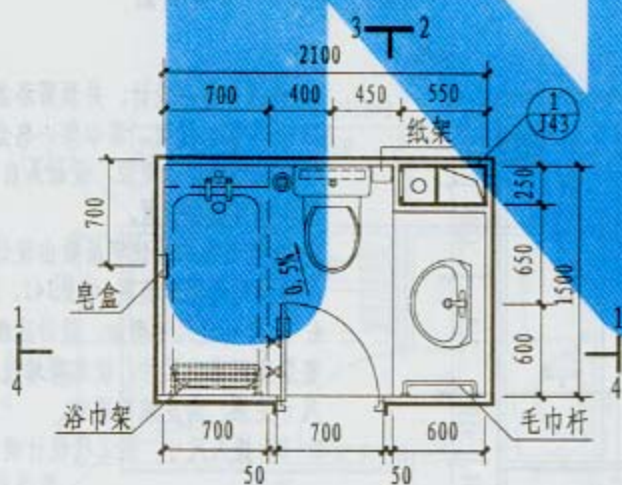

T2 平面图

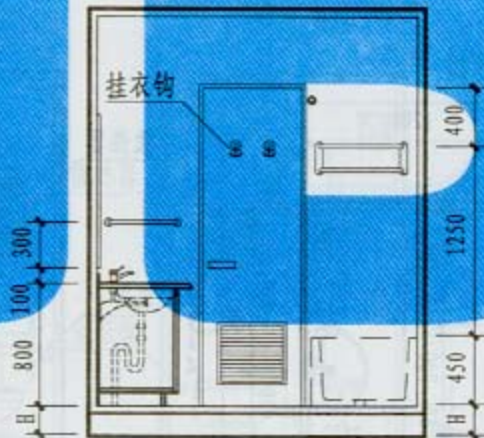

4-4 剖面

注:

1. 洗浴按淋浴设计, 并预留浴盆位置。
2. 毛巾架、纸架、浴巾架、皂盒等配件在设计中均已定位, 设计人自行选用配件并可调整位置。
3. 排气道应根据住宅层数由设计按排气道设计选用表选定, 详见J41、J42页。
4. 当排气道尺寸增加, 设计应相应调整卫生间净空尺寸, 设施距墙及相互间尺寸关系, 满足规范要求。
5. H由设计确定。

T2非下沉式卫生间布置图

图集号 05J11-2

页次 J9

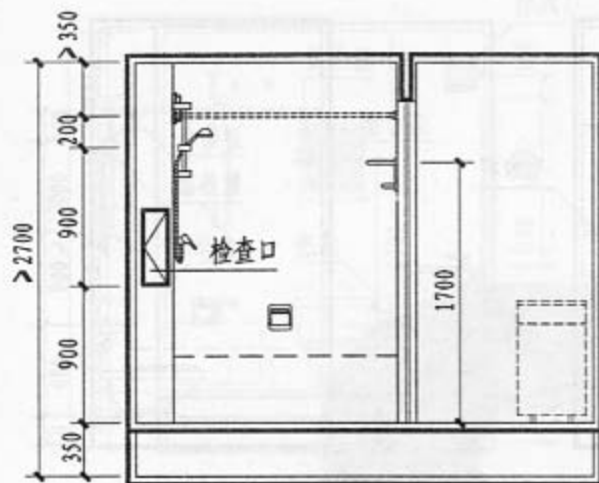

1-1 剖面

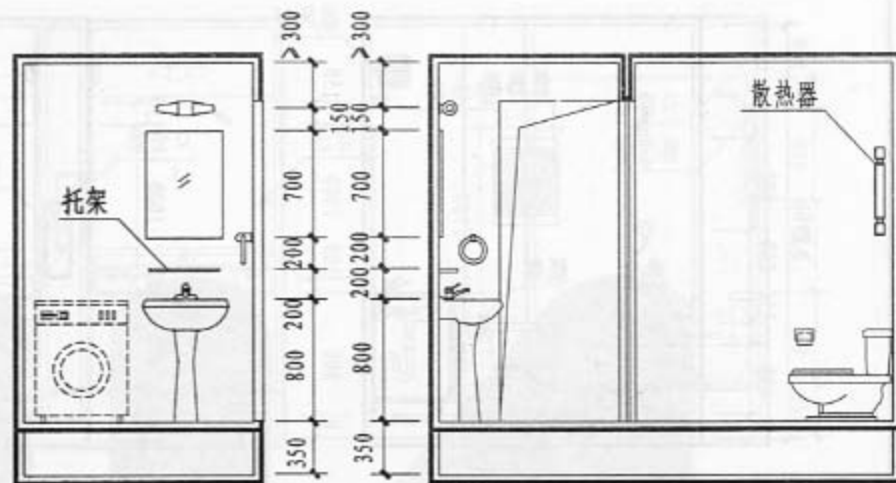

2-2 剖面

4-4 剖面

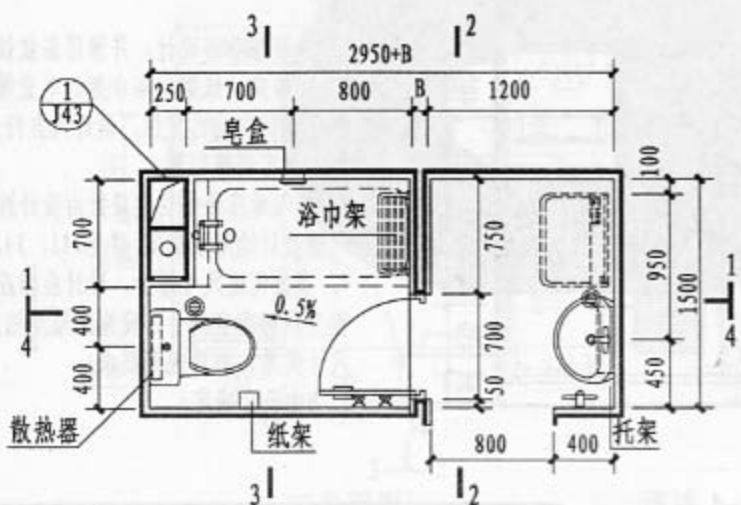

T3平面图

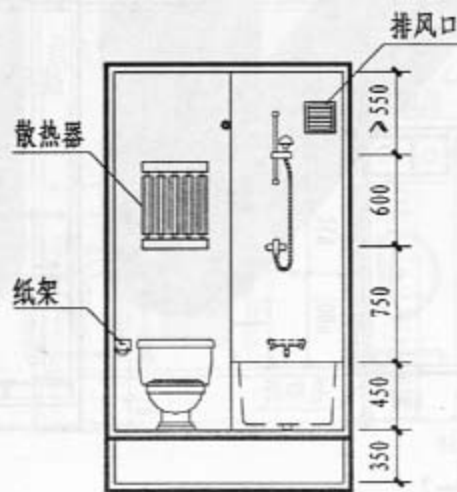

3-3 剖面

注:

1. 洗浴按淋浴设计, 并预留浴盆位置。
2. 毛巾架、纸架、浴巾架、皂盒等配件在设计中均已定位, 设计人自行选用配件并可调整位置。
3. 排气道应根据住宅层数由设计按排气道设计选用表选定, 详见J41、J42页。
4. 当排气道尺寸增加, 设计应相应调整卫生间净空尺寸、设施距墙及相互间尺寸关系, 满足规范要求。
5. B为插入尺寸, 按工程设计确定。

T3下沉式卫生间布置图

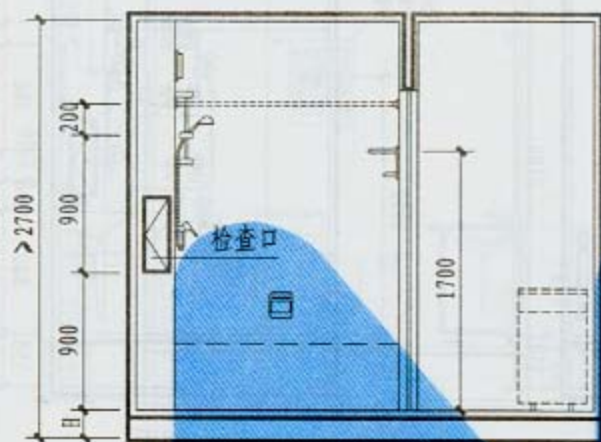

1-1 剖面

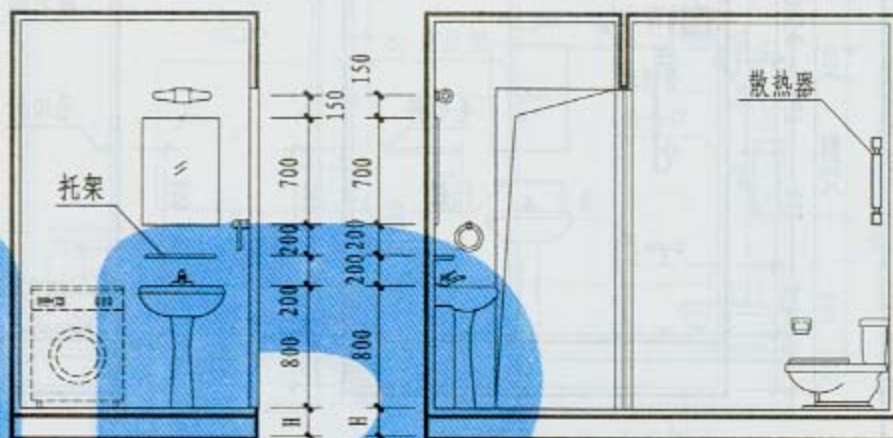

2-2 剖面

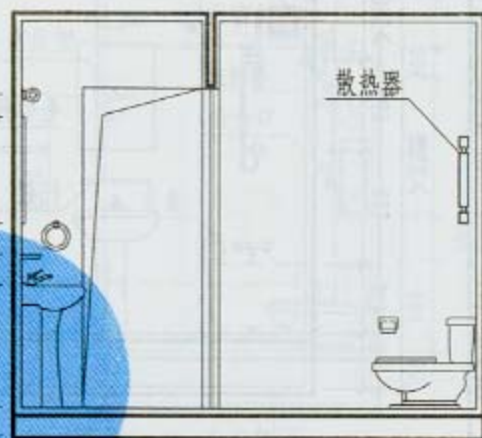

4-4 剖面

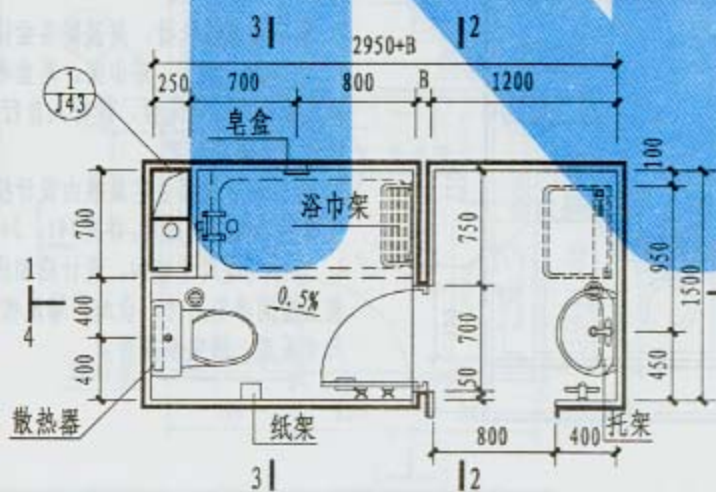

T3平面图

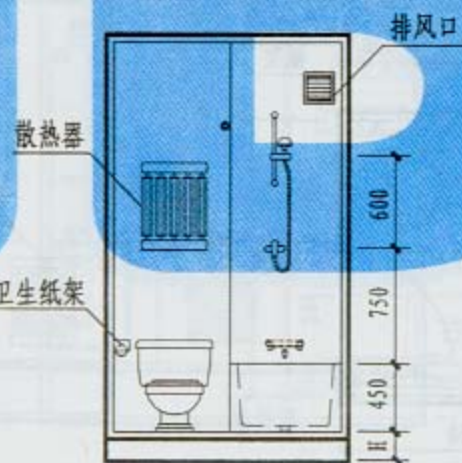

3-3 剖面

注:

1. 洗浴按淋浴设计, 并预留浴盆位置。
2. 毛巾架、纸架、浴巾架、皂盒等配件在设计中均已定位, 设计人自行选用配件并可调整位置。
3. 排气道应根据住宅层数由设计按排气道设计选用表选定, 详见J41、J42页。
4. 当排气道尺寸增加, 设计应相应调整卫生间净空尺寸、设施距墙及相互间尺寸关系, 满足规范要求。
5. B为插入尺寸, 按工程设计确定。
6. H由设计确定。

T3非下沉式卫生间布置图

图集号	05J11-2
页次	J11



1-1 剖面



2-2 剖面

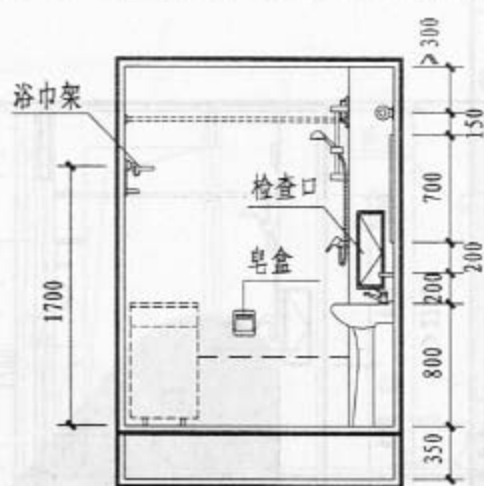

3-3 剖面

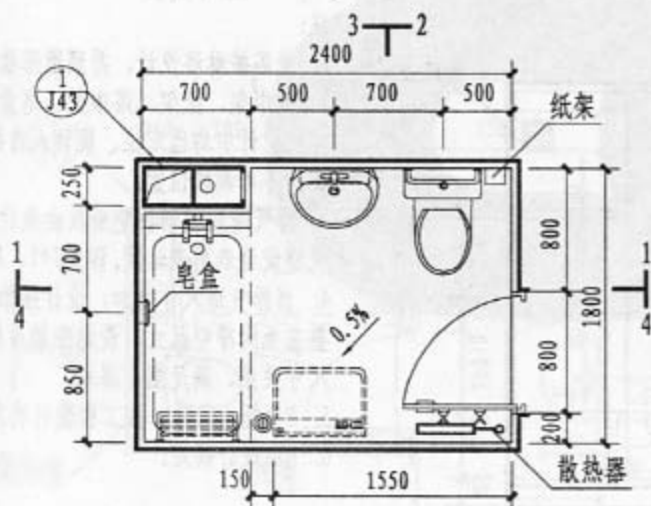

T4 平面图



4-4 剖面

注:

1. 洗浴按淋浴设计, 并预留浴盆位置。
2. 毛巾架、纸架、浴巾架、皂盒等配件在设计中均已定位, 设计人自行选用配件并可调整位置。
3. 排气道应根据住宅层数由设计按排气道设计选用表选定, 详见J41、J42页。
4. 当排气道尺寸增加, 设计应相应调整卫生间净空尺寸、设施距墙及相互间尺寸关系, 满足规范要求。

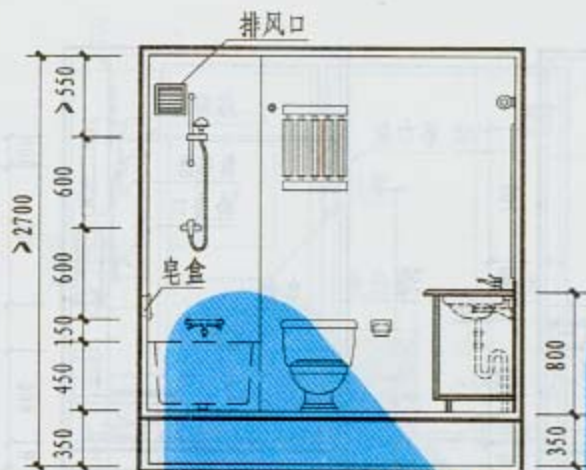

1-1剖面

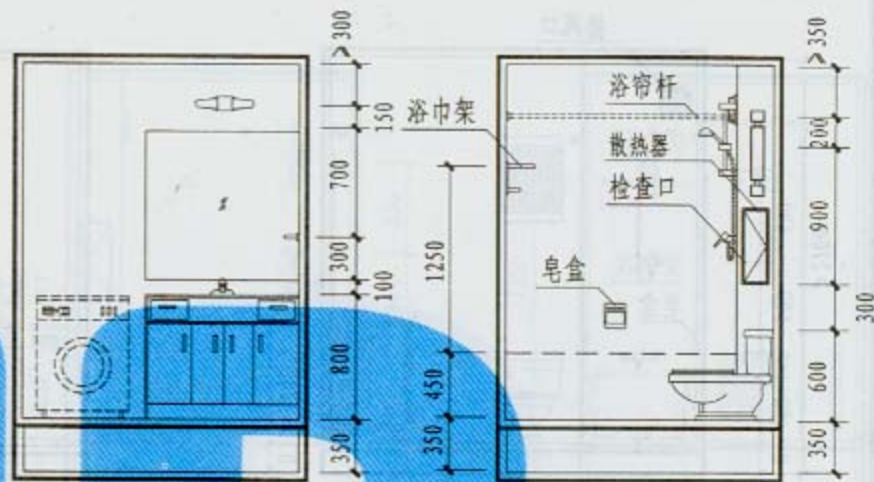

2-2剖面

3-3剖面

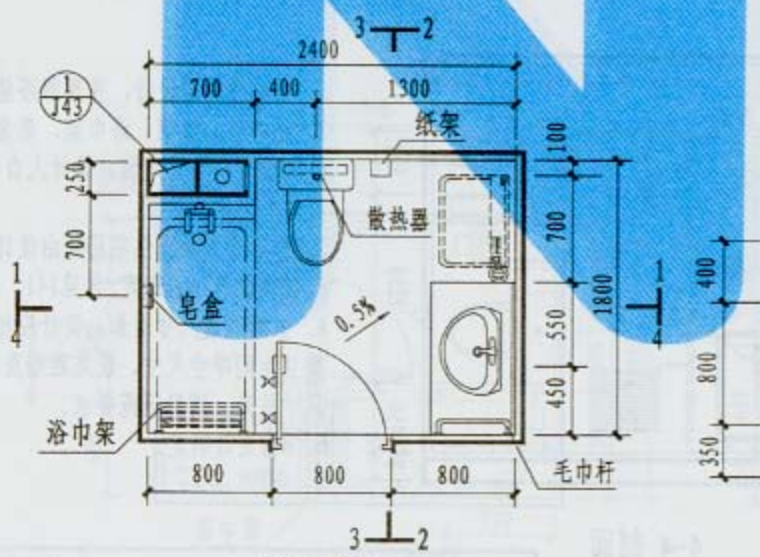

T5平面图

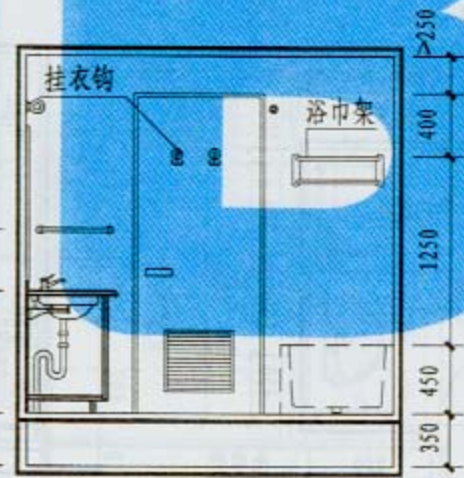

4-4剖面

注:

1. 洗浴按淋浴设计, 并预留浴盆位置。
2. 毛巾架、纸架、浴巾架、皂盒等配件在设计中均已定位, 设计人自行选用配件并可调整位置。
3. 排气道应根据住宅层数由设计按排气道设计选用表选定, 详见J41、J42页。
4. 当排气道尺寸增加, 设计应相应调整卫生间净空尺寸、设施距墙及相互间尺寸关系, 满足规范要求。

T5下沉式卫生间布置图

图集号	05J11-2
页次	J13

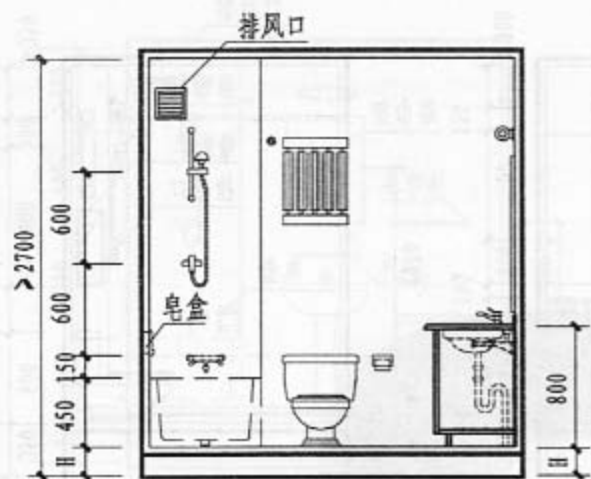

1-1剖面

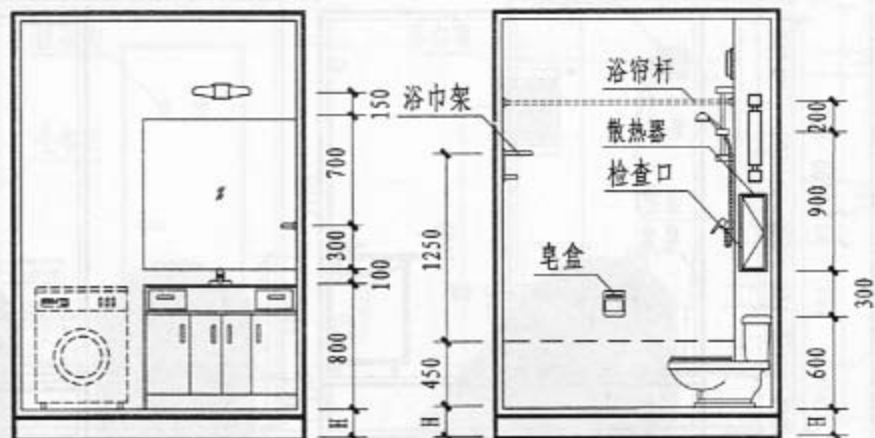

2-2剖面

3-3剖面

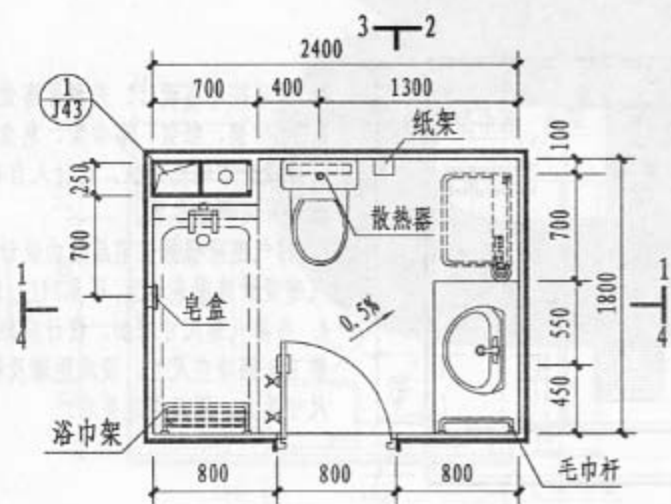

T5平面图

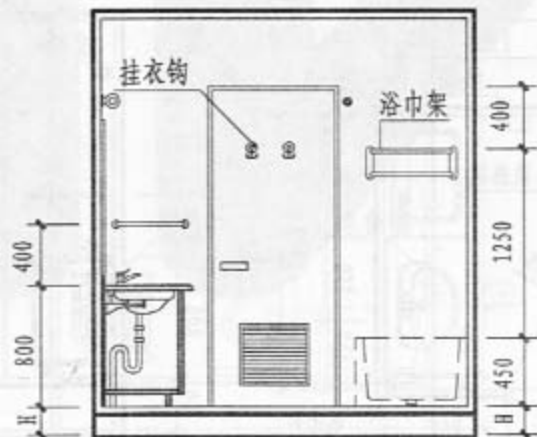

4-4剖面

注:

1. 洗浴按淋浴设计, 并预留浴盆位置。
2. 毛巾架、纸架、浴巾架、皂盒等配件在设计中均已定位, 设计人自行选用配件并可调整位置。
3. 排气道应根据住宅层数由设计按排气道设计选用表选定, 详见J41、J42页。
4. 当排气道尺寸增加, 设计应相应调整卫生间净空尺寸、设施距墙及相互间尺寸关系, 满足规范要求。
5. H由设计确定。

T5非下沉式卫生间布置图

图集号 05J11-2

页次 J14

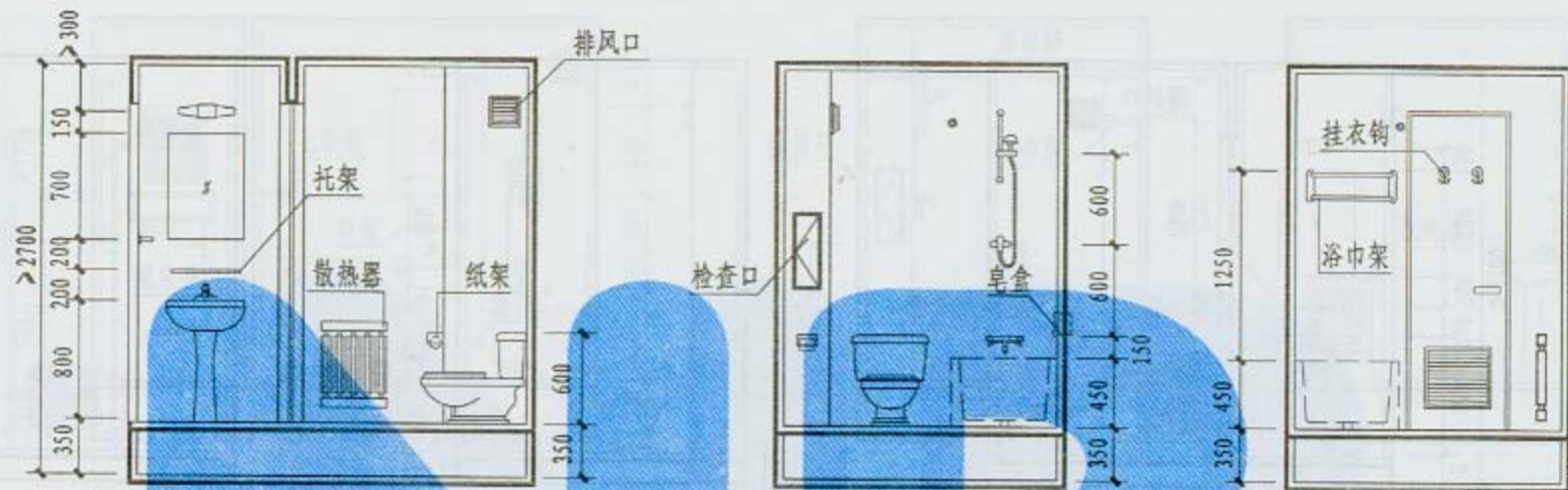

1-1剖面

2-2剖面

3-3剖面

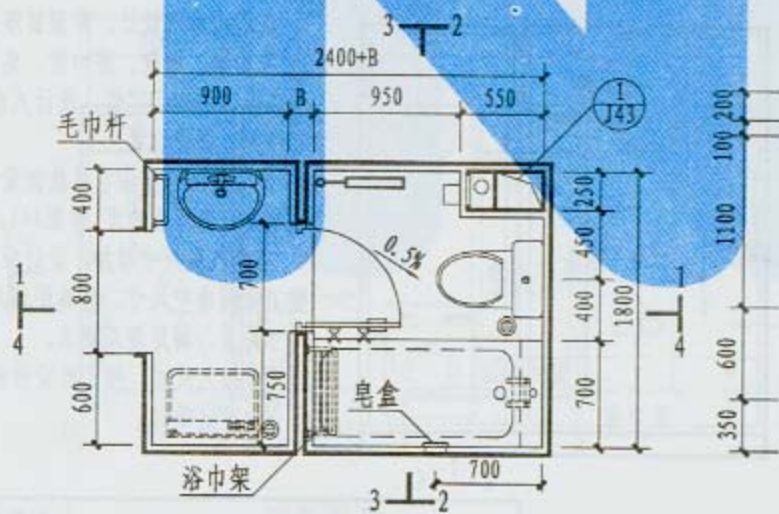

T6平面图

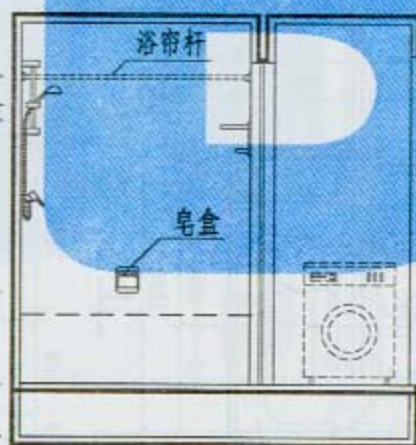

4-4剖面

注:

1. 洗浴按淋浴设计, 并预留浴盆位置。
2. 毛巾架、纸架、浴巾架、皂盒等配件在设计中均已定位, 设计人自行选用配件并可调整位置。
3. 排气道应根据住宅层数由设计按排气道设计选用表选定, 详见J41、J42页。
4. 当排气道尺寸增加, 设计应相应调整卫生间净空尺寸、设施距墙及相互间尺寸关系, 满足规范要求。
5. B为插入尺寸, 按工程设计确定。

T6下沉式卫生间布置图

图集号 05J11-2

页次 J15



1-1 剖面

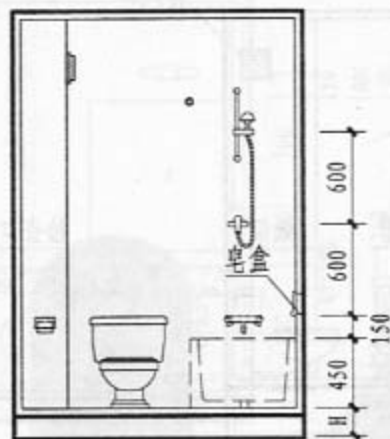

2-2 剖面

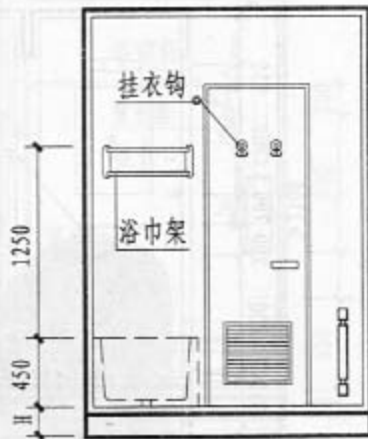

3-3 剖面

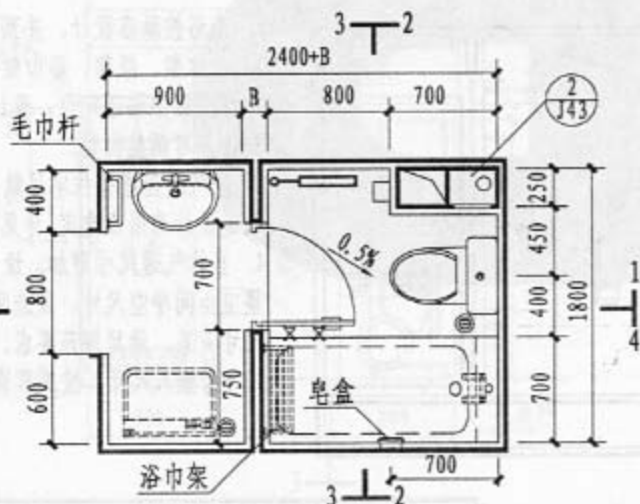

T6 平面图

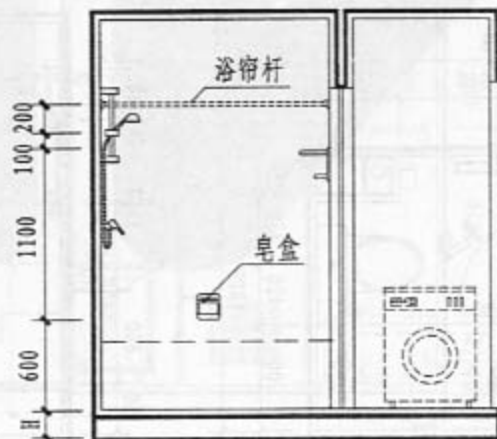

4-4 剖面

注:

1. 洗浴按淋浴设计, 并预留浴盆位置。
2. 毛巾架、纸架、浴巾架、皂盒等配件在设计中均已定位, 设计人自行选用配件并可调整位置。
3. 排气道应根据住宅层数由设计按排气道设计选用表选定, 详见J41、J42页。
4. 当排气道尺寸增加, 设计应相应调整卫生间净空尺寸、设施距墙及相互间尺寸关系, 满足规范要求。
5. B为插入尺寸, 按工程设计确定。
6. H由设计确定。

T6非下沉式卫生间布置图

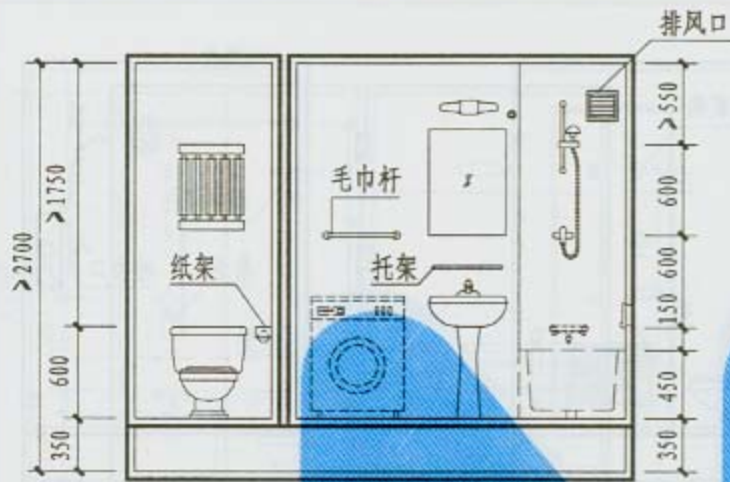

1-1 剖面

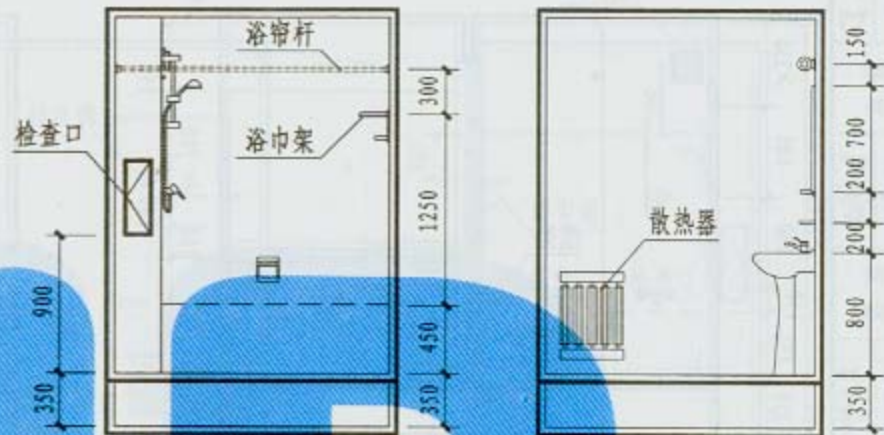

2-2 剖面

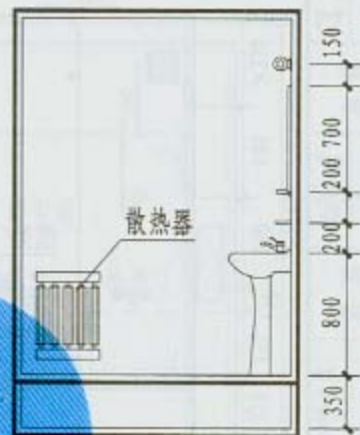

3-3 剖面

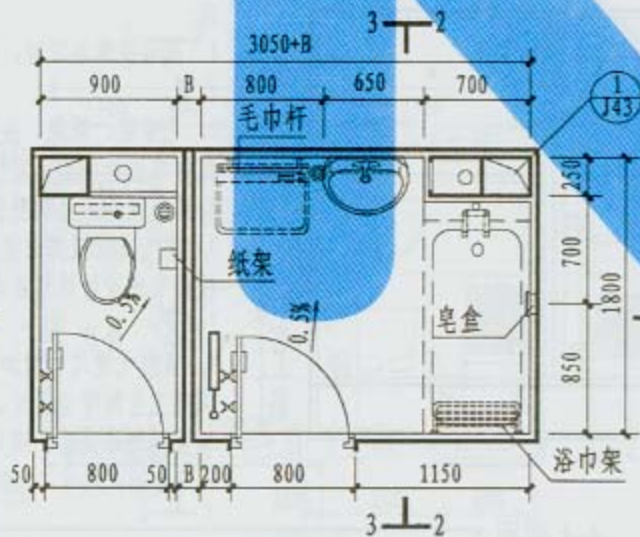

T7平面图

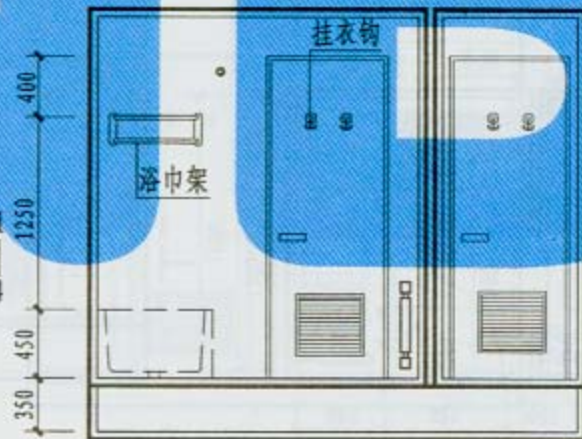

4-4 剖面

注:

1. 洗浴按淋浴设计, 并预留浴盆位置。
2. 毛巾架、纸架、浴巾架、皂盒等配件在设计中均已定位, 设计人自行选用配件并可调整位置。
3. 排气道应根据住宅层数由设计按排气道设计选用表选定, 详见J41、J42页。
4. 当排气道尺寸增加, 设计应相应调整卫生间净空尺寸、设施距墙及相互间尺寸关系, 满足规范要求。
5. B为插入尺寸, 按工程设计确定。

T7下沉式卫生间布置图

图集号 05J11-2

页次 J17

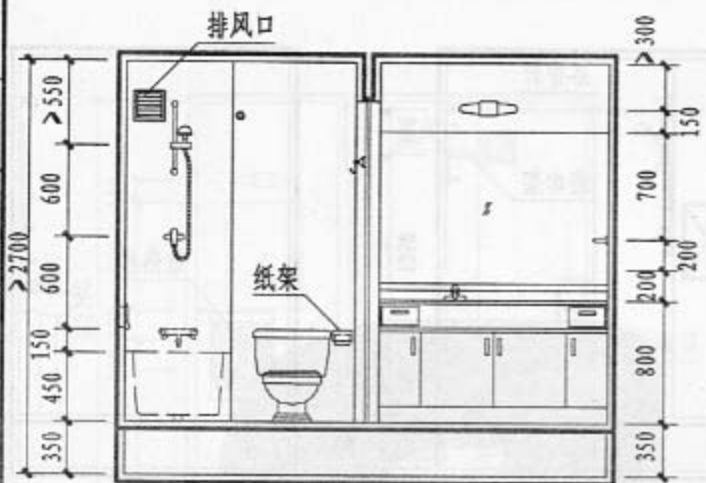

1-1 剖面

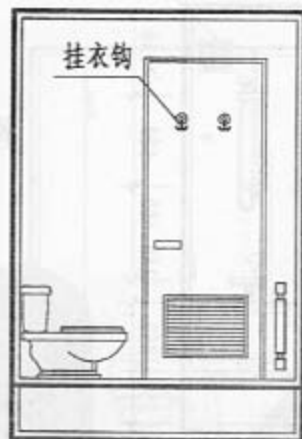

2-2 剖面



3-3 剖面

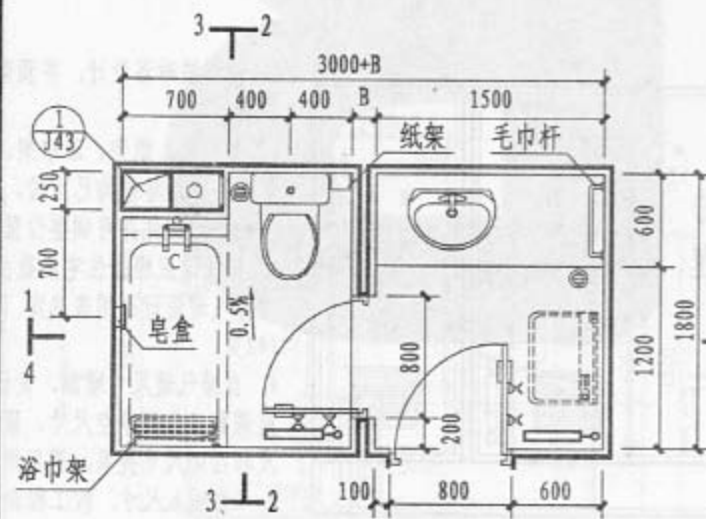

T8 平面图

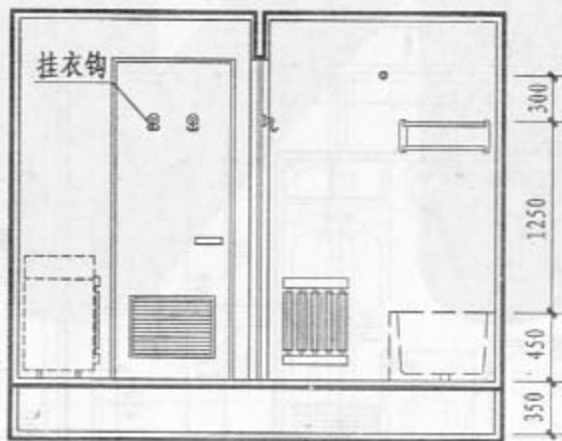

4-4 剖面

注:

1. 洗浴按淋浴设计, 并预留浴盆位置。
2. 毛巾架、纸架、浴巾架、皂盒等配件在设计中均已定位, 设计人自行选用配件并可调整位置。
3. 排气道应根据住宅层数由设计按排气道设计选用表选定, 详见J41、J42页。
4. 当排气道尺寸增加, 设计应相应调整卫生间净空尺寸、设施距墙及相互间尺寸关系, 满足规范要求。
5. B为插入尺寸, 按工程设计确定。

T8下沉式卫生间布置图

图集号 05J11-2

页次 J18

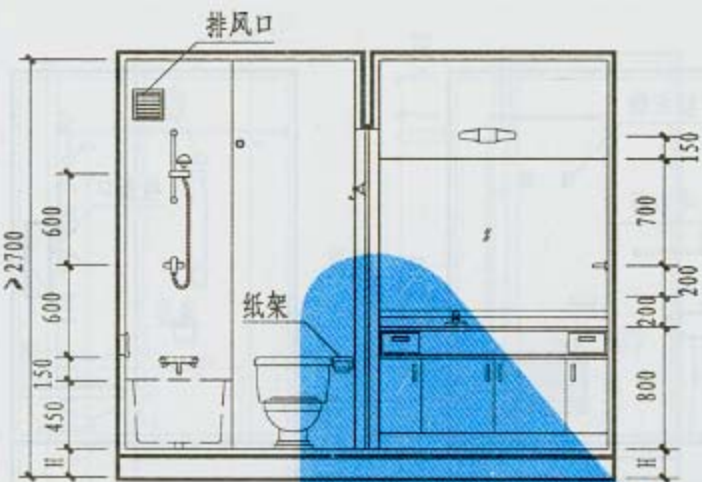

1-1 剖面

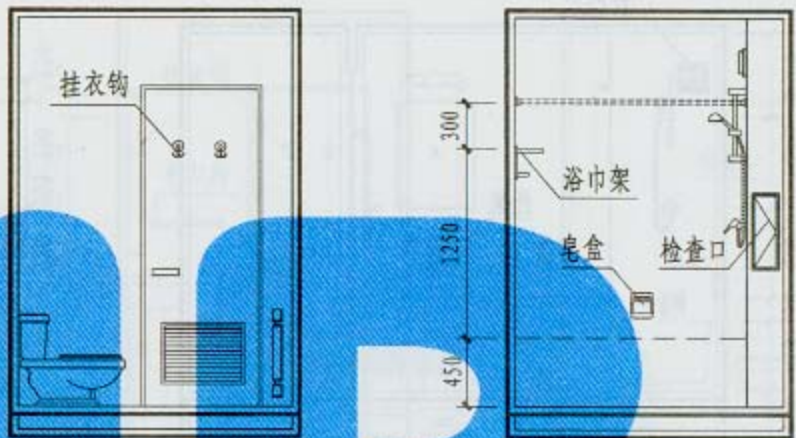

2-2 剖面

3-3 剖面

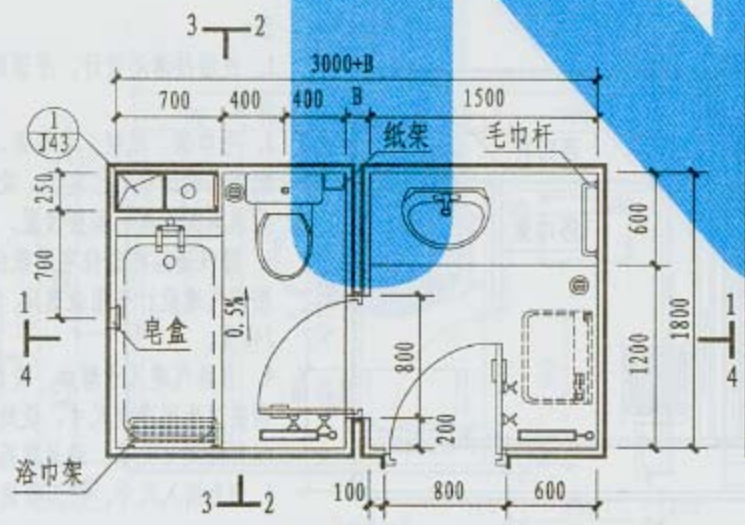

T8平面图

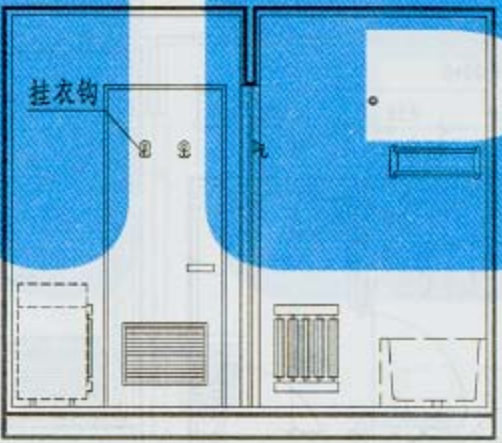

4-4 剖面

注:

1. 洗浴按淋浴设计, 并预留浴盆位置。
2. 毛巾架、纸架、浴巾架、皂盒等配件在设计中均已定位, 设计人自行选用配件并可调整位置。
3. 排气道应根据住宅层数由设计按排气道设计选用表选定, 详见J41、J42页。
4. 当排气道尺寸增加, 设计应相应调整卫生间净空尺寸, 设施距墙及相互间尺寸关系, 满足规范要求。
5. B为插入尺寸, 按工程设计确定。
6. H由设计确定。

T8非下沉式卫生间布置图

图集号	05J11-2
页次	J19



1-1 剖面

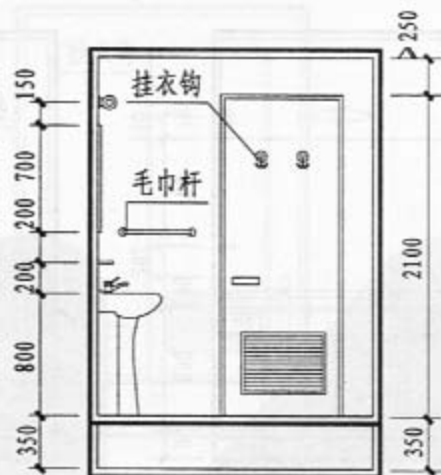

2-2 剖面

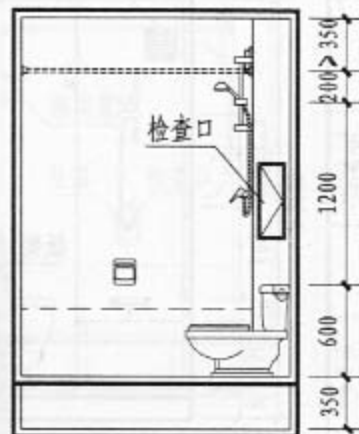

3-3 剖面

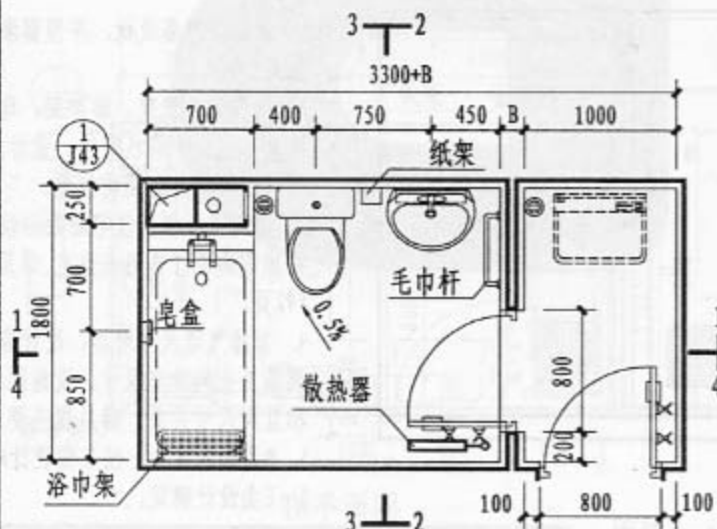

T9 平面图

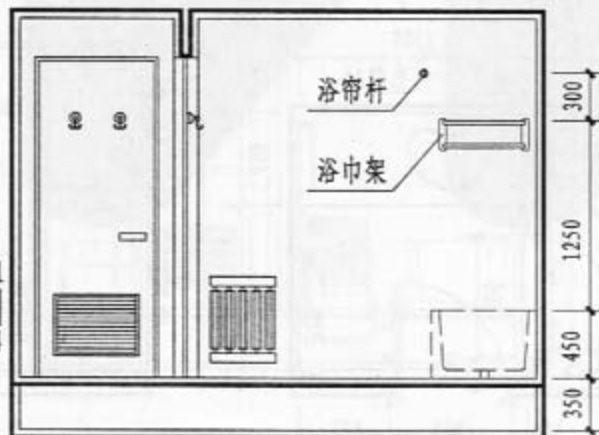

4-4 剖面

注:

1. 洗浴按淋浴设计, 并预留浴盆位置。
2. 毛巾架、纸架、浴巾架、皂盒等配件在设计中均已定位, 设计人自行选用配件并可调整位置。
3. 排气道应根据住宅层数由设计按排气道设计选用表选定, 详见 J41、J42 页。
4. 当排气道尺寸增加, 设计应相应调整卫生间净空尺寸、设施距墙及相互间尺寸关系, 满足规范要求。
5. B 为插入尺寸, 按工程设计确定。

T9 下沉式卫生间布置图

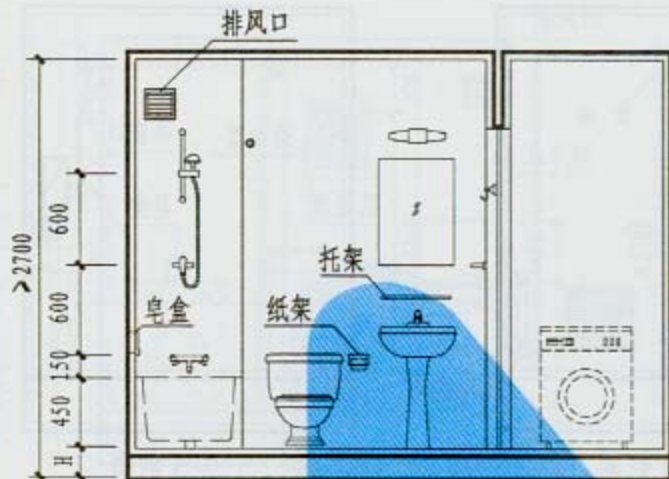

1-1 剖面

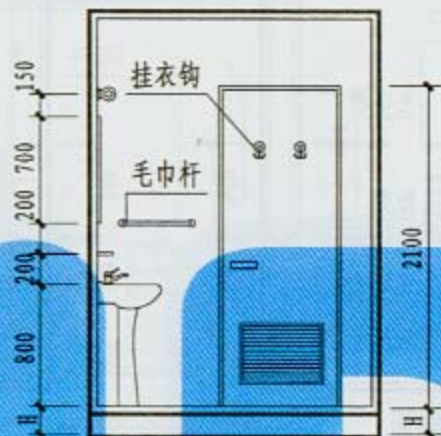

2-2 剖面

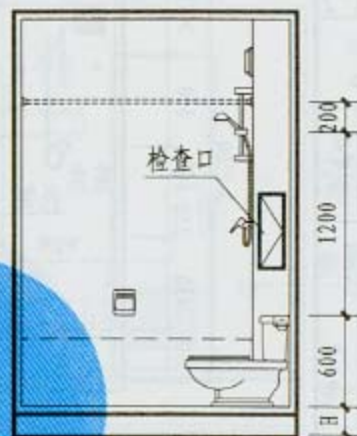

3-3 剖面

3 — 2

3300+B

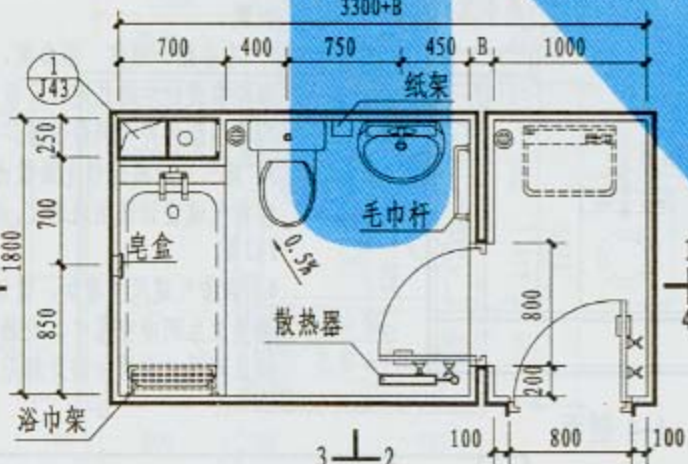

T9 平面图

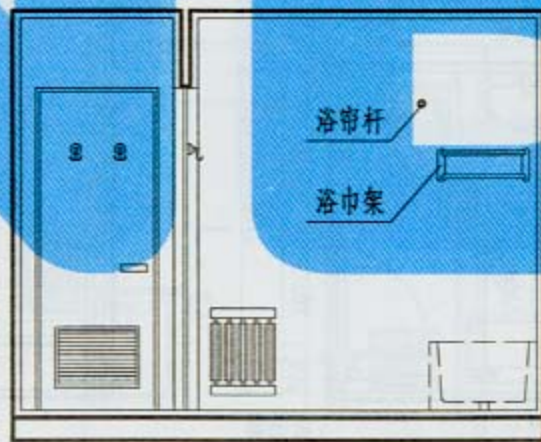

4-4 剖面

注:

1. 洗浴按淋浴设计, 并预留浴盆位置。
2. 毛巾架、纸架、浴巾架、皂盒等配件在设计中均已定位, 设计人自行选用配件并可调整位置。
3. 排气道应根据住宅层数由设计按排气道设计选用表选定, 详见 J41、J42 页。
4. 当排气道尺寸增加, 设计应相应调整卫生间净空尺寸, 设施距墙及相互间尺寸关系, 满足规范要求。
5. B 为插入尺寸, 按工程设计确定。
6. H 由设计确定。

T9 非下沉式卫生间布置图

图号	05J11-2
页次	J21



1-1 剖面



2-2 剖面

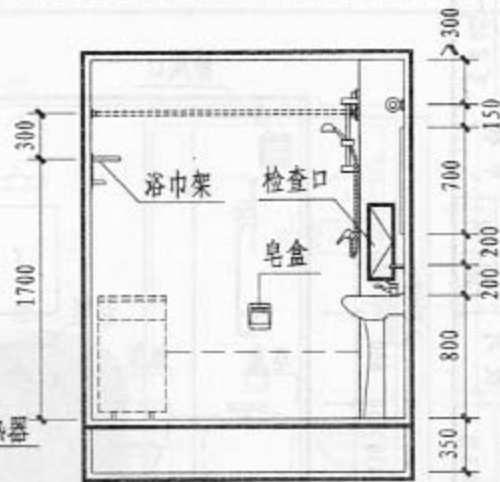

3-3 剖面

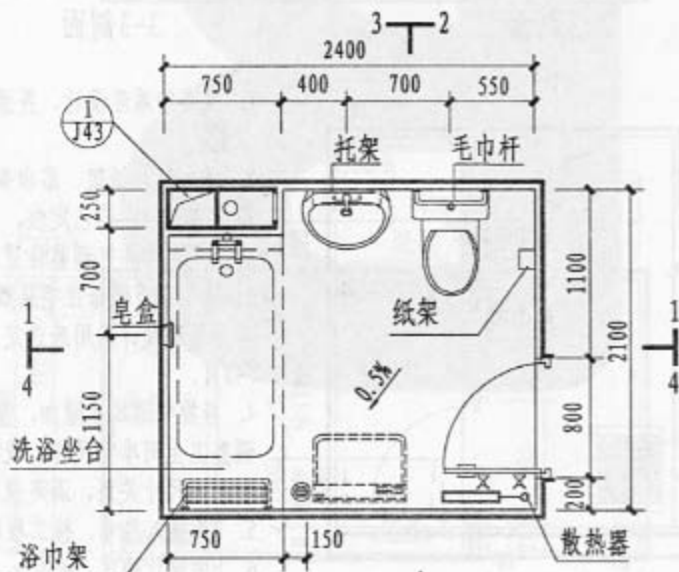

T10平面图

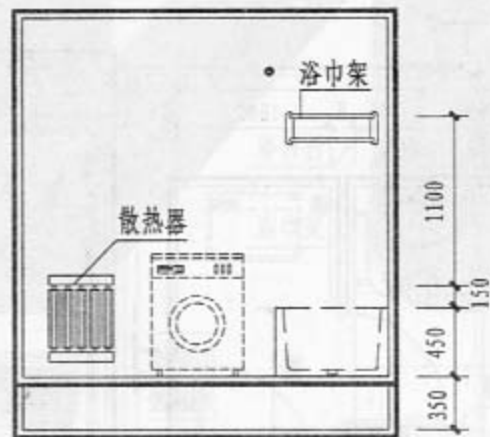

4-4 剖面

注:

1. 洗浴按淋浴设计, 并预留浴盆位置。
2. 毛巾架、纸架、浴巾架、皂盒等配件在设计中均已定位, 设计人自行选用配件并可调整位置。
3. 排气道应根据住宅层数由设计按排气道设计选用表选定, 详见J41、J42页。
4. 当排气道尺寸增加, 设计应相应调整卫生间净空尺寸、设施距墙及相互间尺寸关系, 满足规范要求。

T10下沉式卫生间布置图

图集号	05J11-2
页次	J22

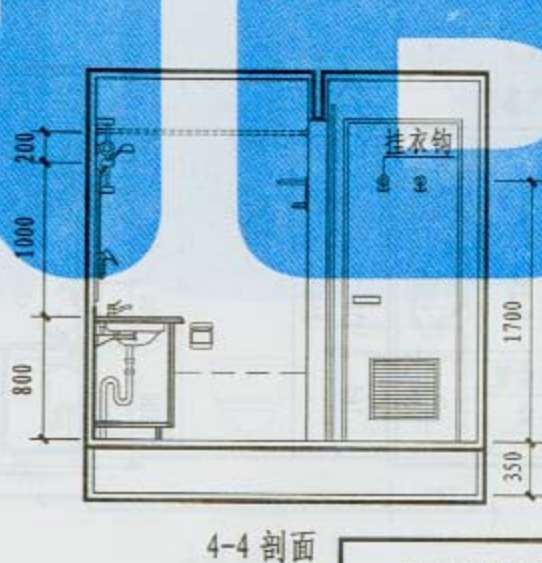
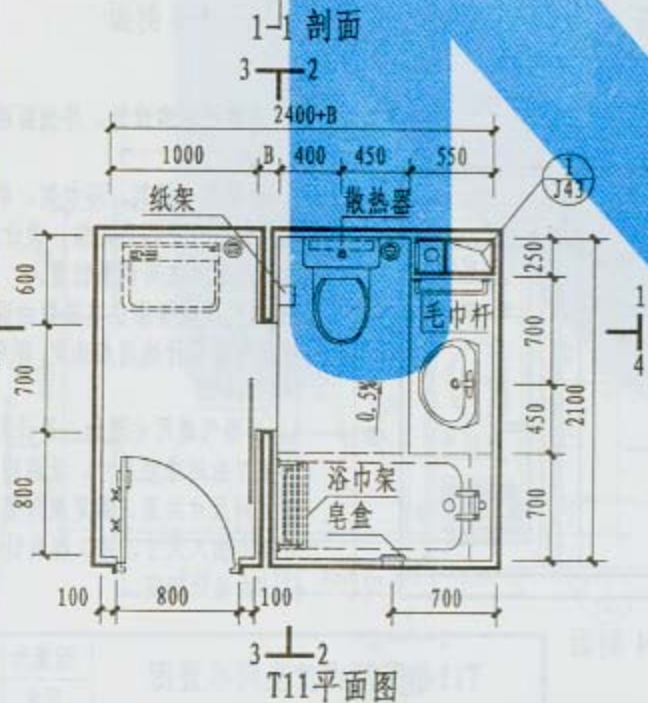
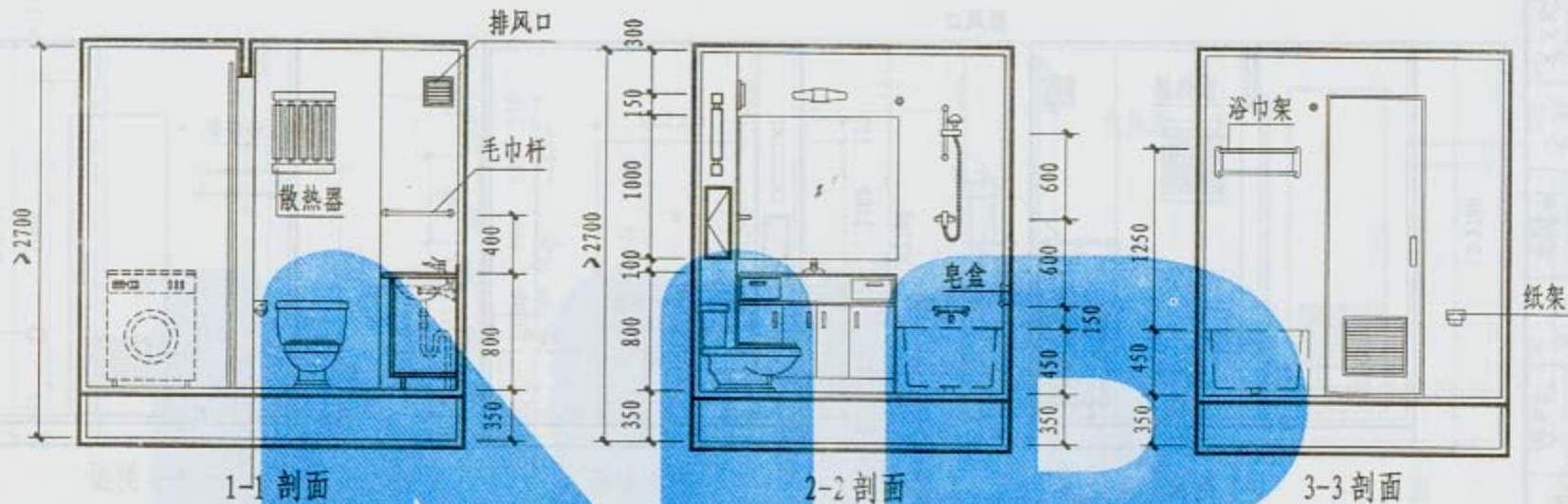

注:

1. 洗浴按淋浴设计, 并预留浴盆位置。
2. 毛巾架、纸架、浴巾架、皂盒等配件在设计中均已定位, 设计人自行选用配件并可调整位置。
3. 排气应根据住宅层数由设计按排气道设计选用表选定, 详见J41、J42页。
4. 当排气道尺寸增加, 设计应相应调整卫生间净空尺寸、设施距墙及相互间尺寸关系, 满足规范要求。
5. B为插入尺寸, 按工程设计确定。

T11下沉式卫生间布置图

图集号 05J11-2

页次 J23

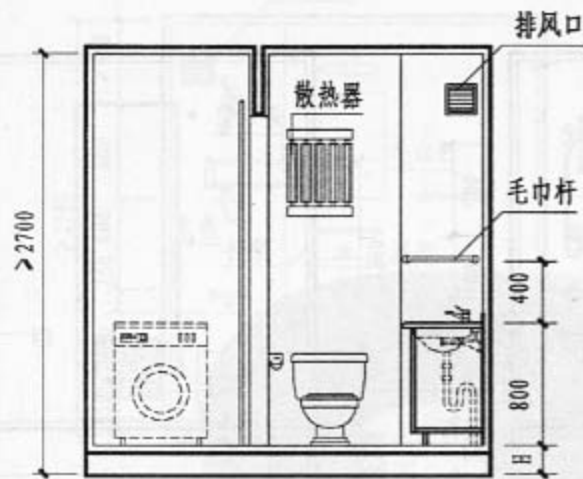

1-1 剖面

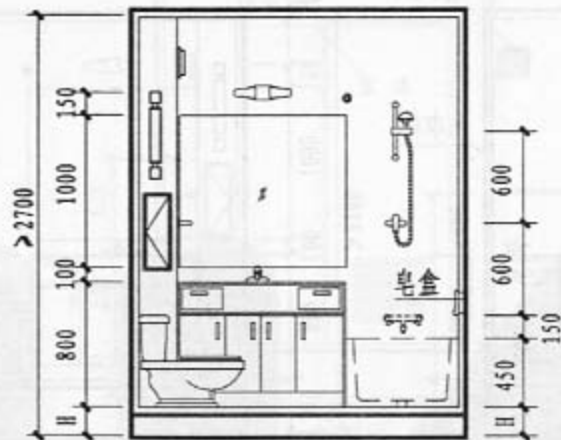

2-2 剖面



3-3 剖面

3 — 2

2400+B

1000 B 400 450 550

纸架

散热器

1
J43

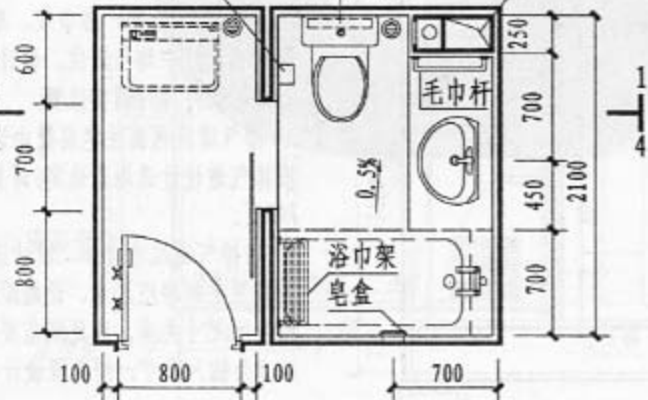

3 — 2

T11 平面图

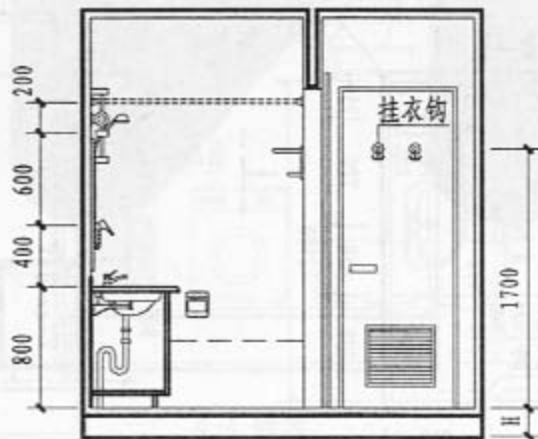

4-4 剖面

注:

1. 洗浴按淋浴设计, 并预留浴盆位置。
2. 毛巾架、纸架、浴巾架、皂盒等配件在设计中均已定位, 设计人自行选用配件并可调整位置。
3. 排气道应根据住宅层数由设计按排气道设计选用表选定, 详见J41、J42页。
4. 当排气道尺寸增加, 设计应相应调整卫生间净空尺寸、设施距墙及相互间尺寸关系, 满足规范要求。
5. B为插入尺寸, 按工程设计确定。
6. H由设计确定。

T11非下沉式卫生间布置图

图集号 05J11-2

页次 J24

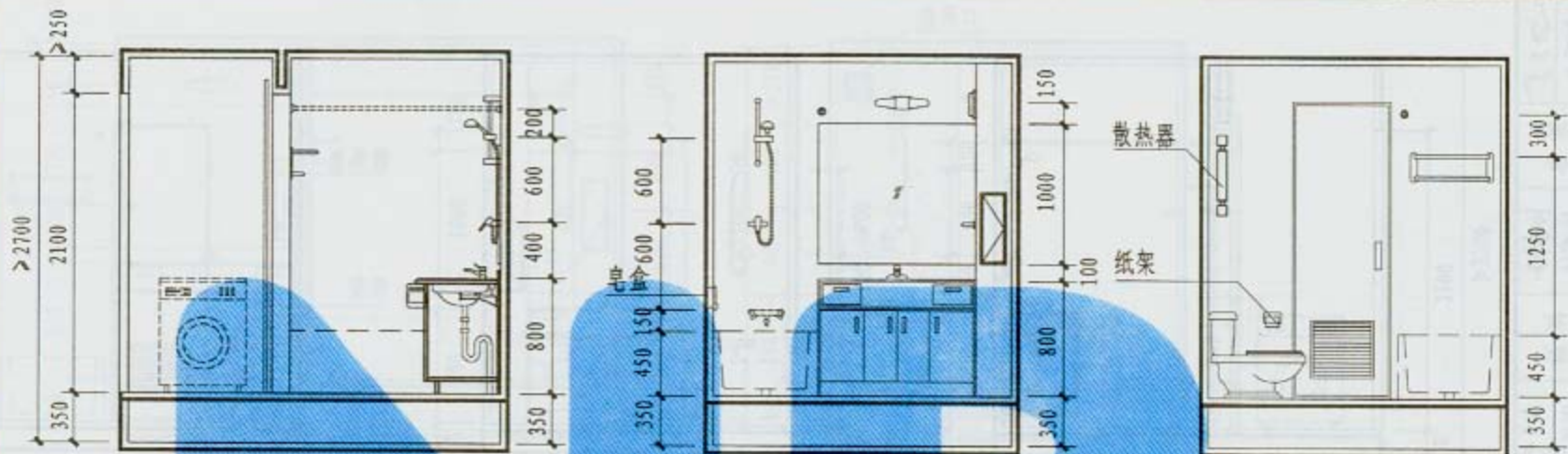

1-1剖面

2-2剖面

3-3剖面

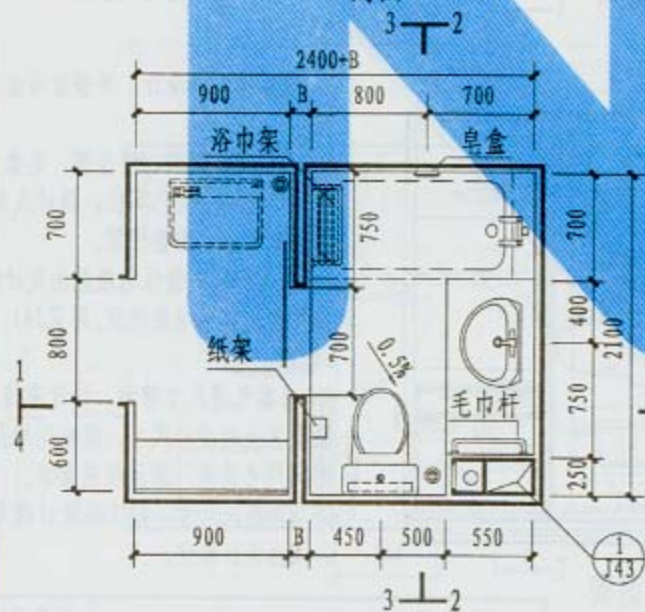

T12平面图

排风口

毛巾杆

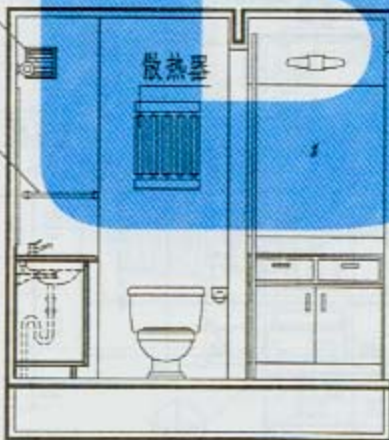

4-4剖面

注:

1. 洗浴按淋浴设计, 并预留浴盆位置。
2. 毛巾架、纸架、浴巾架、皂盒等配件在设计中均已定位, 设计人自行选用配件并可调整位置。
3. 排气道应根据住宅层数由设计按排气道设计选用表选定, 详见J41、J42页。
4. 当排气道尺寸增加, 设计应相应调整卫生间净空尺寸、设施距墙及相互间尺寸关系, 满足规范要求。
5. B为插入尺寸, 按工程设计确定。

T12下沉式卫生间布置图

图集号 05J11-2

页次 J25

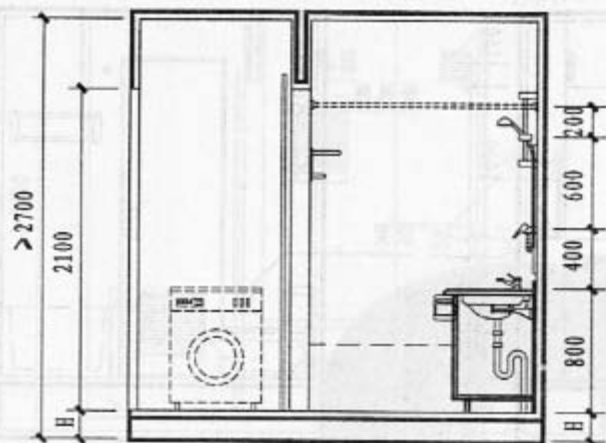

1-1 剖面

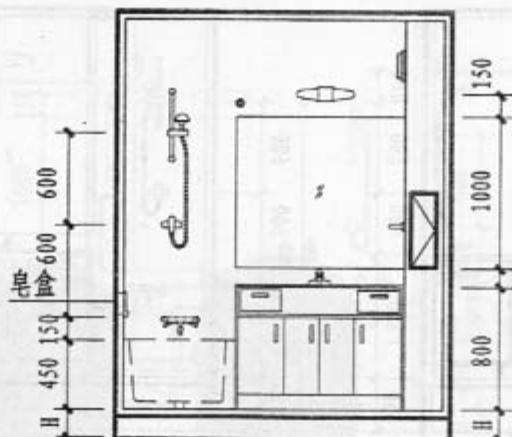

2-2 剖面



3-3 剖面

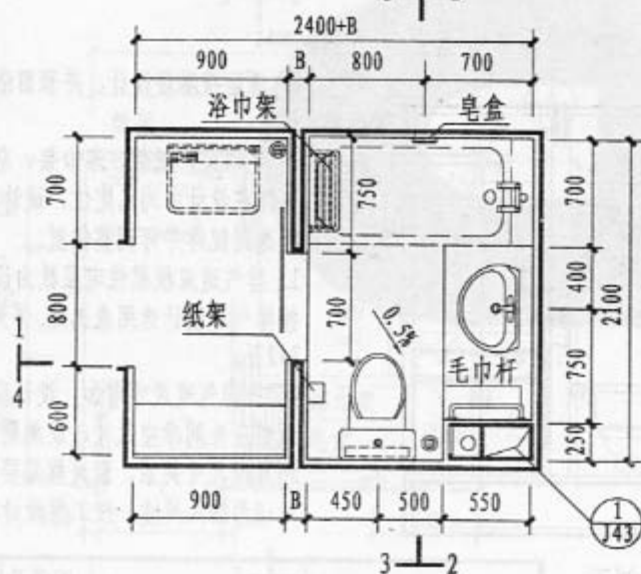

T12平面图

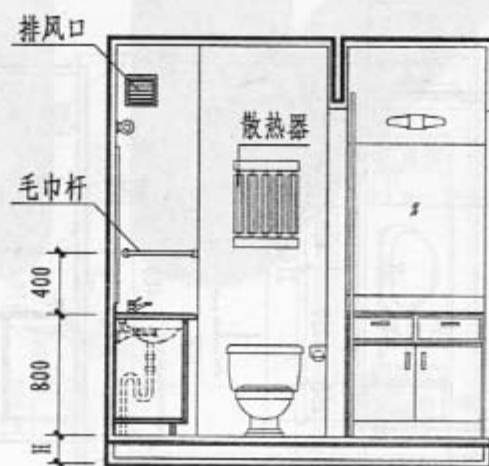

4-4 剖面

注:

1. 洗浴按淋浴设计, 并预留浴盆位置。
2. 毛巾架、纸架、浴巾架、皂盒等配件在设计中均已定位, 设计人自行选用配件并可调整位置。
3. 排气道应根据住宅层数由设计按排气道设计选用表选定, 详见J41、J42页。
4. 当排气道尺寸增加, 设计应相应调整卫生间净空尺寸、设施距墙及相互间尺寸关系, 满足规范要求。
5. B为插入尺寸, 按工程设计确定。
6. H由设计确定。

T12非下沉式卫生间布置图

图集号 05J11-2

页次 J26

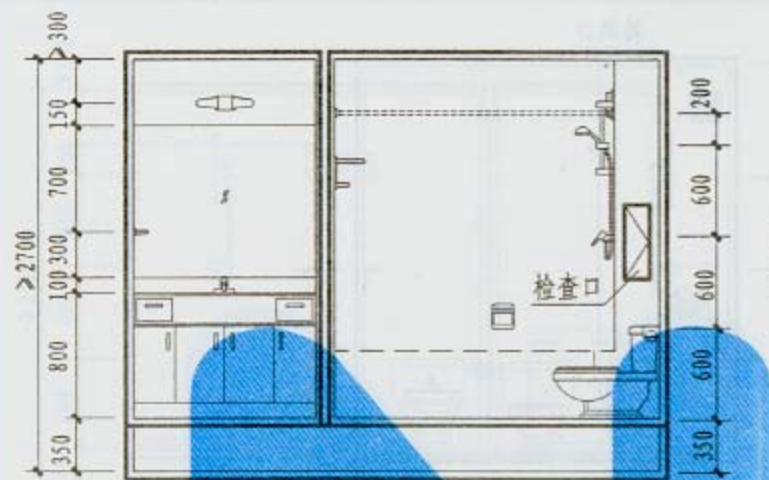

1-1剖面

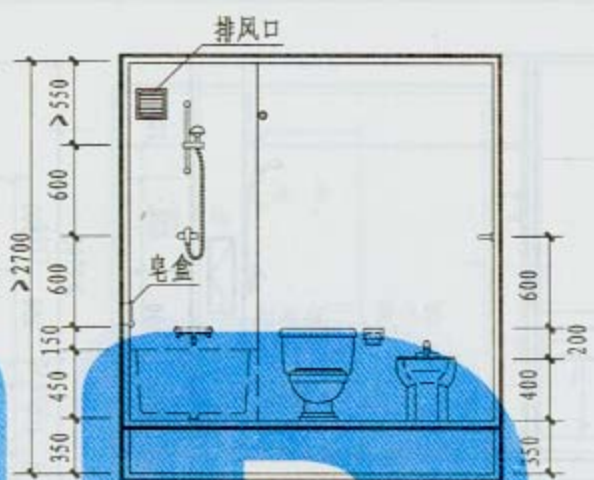

2-2剖面

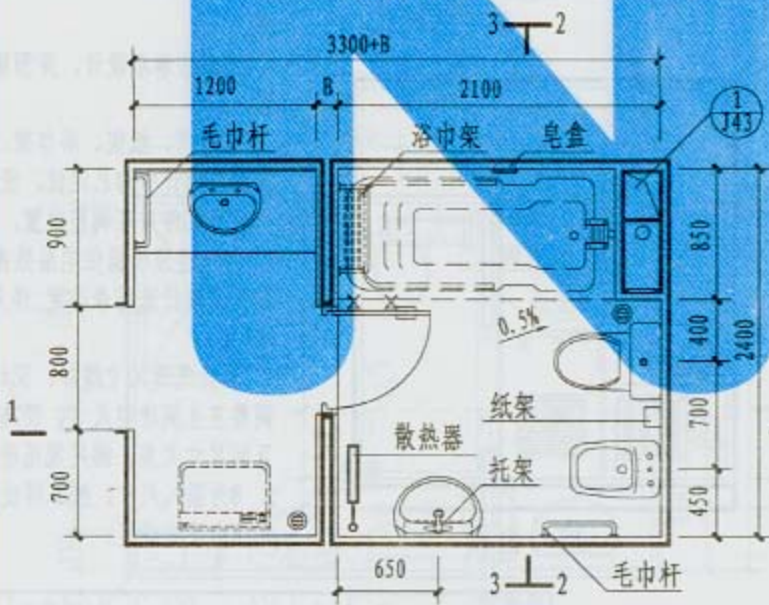

T13平面图

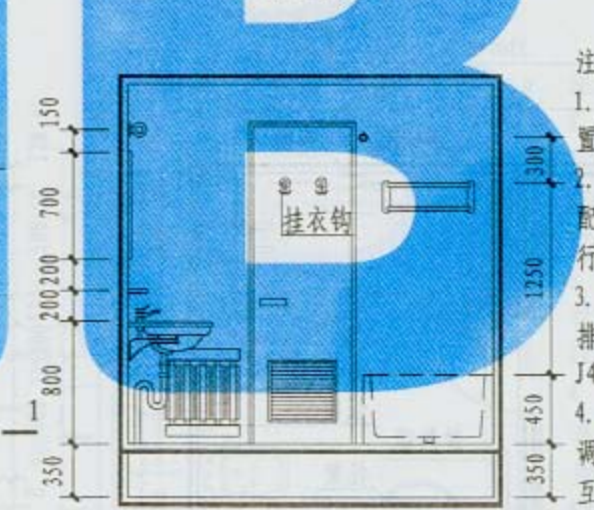

3-3剖面

- 注:
1. 洗浴按淋浴设计, 并预留浴盆位置。
 2. 毛巾架、纸架、浴巾架、皂盒等配件在设计中均已定位, 设计人自行选用配件并可调整位置。
 3. 排气道应根据住宅层数由设计按排气道设计选用表选定, 详见J41、J42页。
 4. 当排气道尺寸增加, 设计应相应调整卫生间净空尺寸、设施距墙及相互间尺寸关系, 满足规范要求。
 5. B为插入尺寸, 按工程设计确定。

T13下沉式卫生间布置图		图集号	05J11-2
		页次	J27

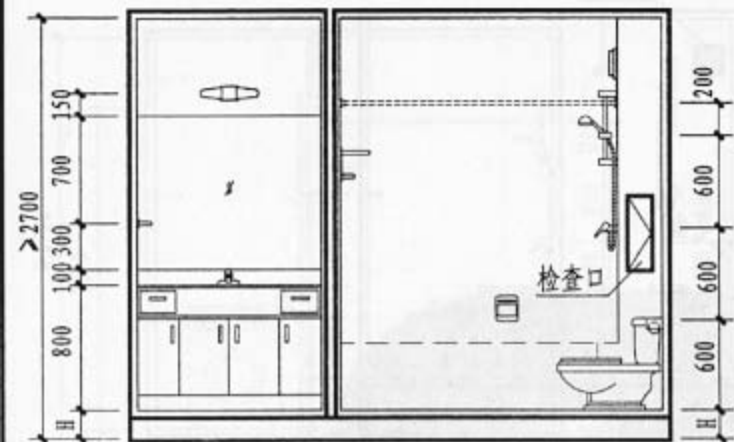

1-1 剖面

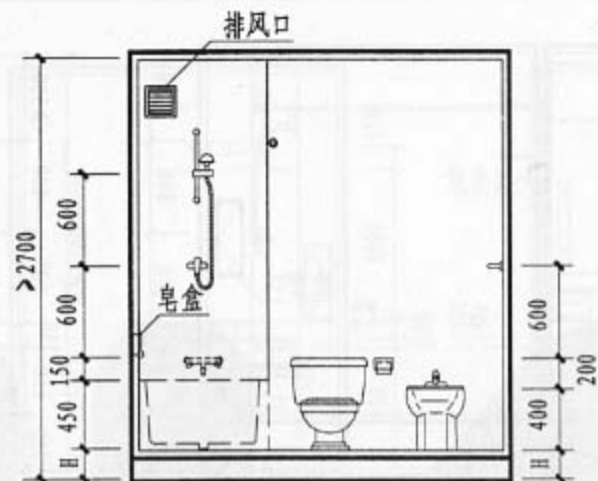

2-2 剖面

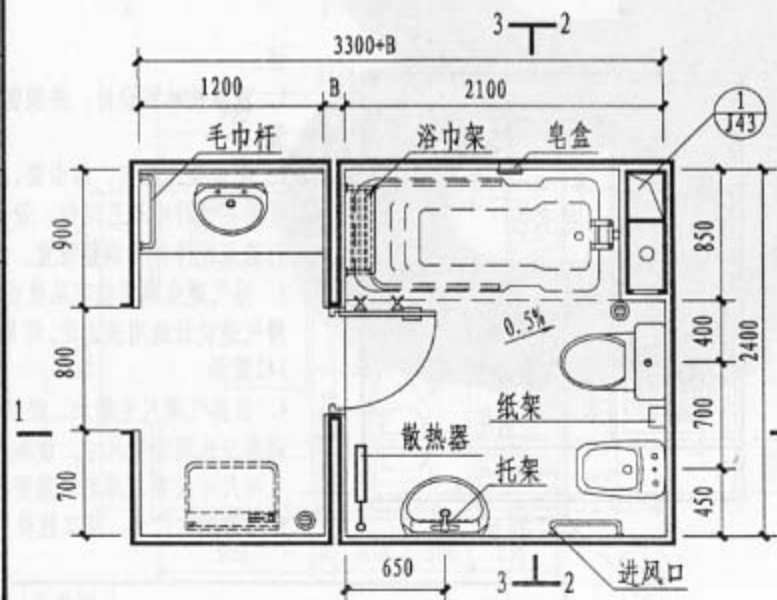

T13平面图

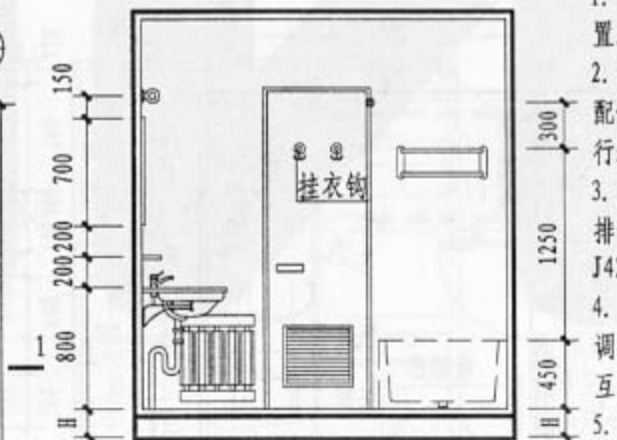

3-3 剖面

注:

1. 洗浴按淋浴设计, 并预留浴盆位置。
2. 毛巾架、纸架、浴巾架、皂盒等配件在设计中均已定位, 设计人自行选用配件并可调整位置。
3. 排气道应根据住宅层数由设计按排气道设计选用表选定, 详见J41、J42页。
4. 当排气道尺寸增加, 设计应相应调整卫生间净空尺寸、设施距墙及相互间尺寸关系, 满足规范要求。
5. B为插入尺寸, 按工程设计确定。
6. H由设计确定。

T13非下沉式卫生间布置图

图集号 05J11-2

页次 J28

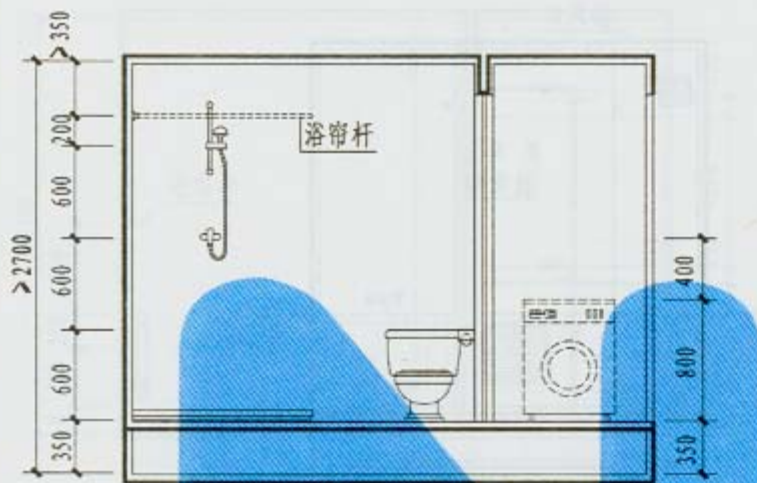

1-1剖面

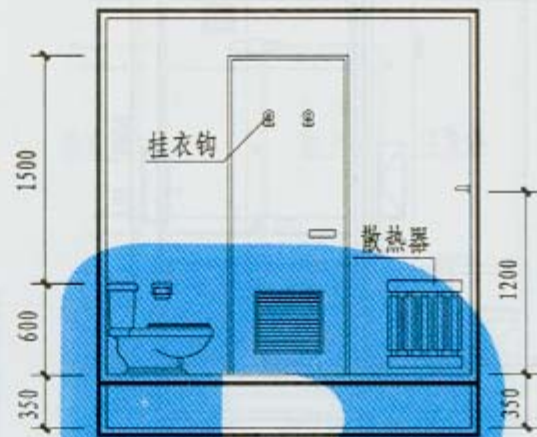

2-2剖面

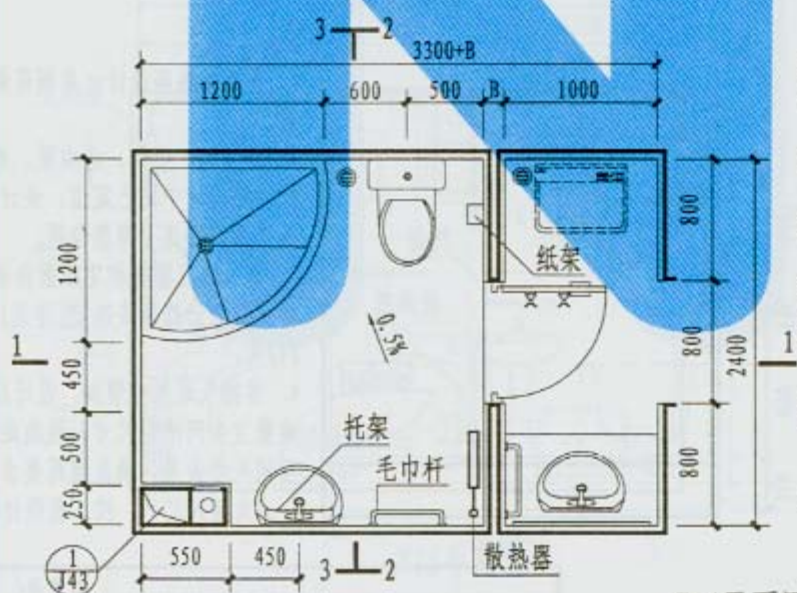

T14平面图

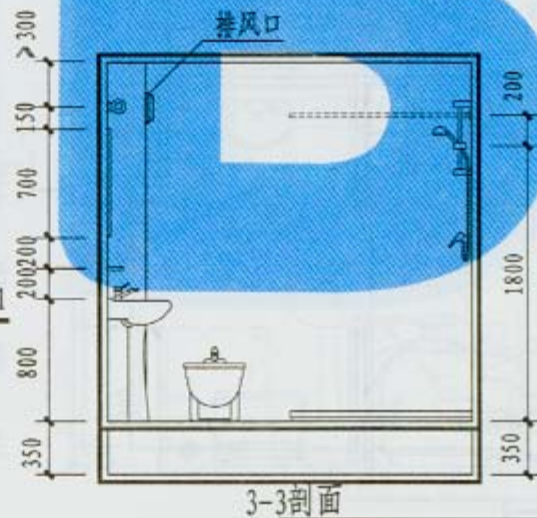

3-3剖面

注:

1. 洗浴按淋浴设计。
2. 毛巾架、纸架、浴巾架、皂盒等配件在设计中均已定位,设计人自行选用配件并可调整位置。
3. 排气道应根据住宅层数由设计按排气道设计选用表选定,详见J41、J42页。
4. 当排气道尺寸增加,设计应相应调整卫生间净空尺寸、设施距墙及相互间尺寸关系,满足规范要求。
5. B为插入尺寸,按工程设计确定。

T14下沉式卫生间布置图

图集号	05J11-2
页次	J29

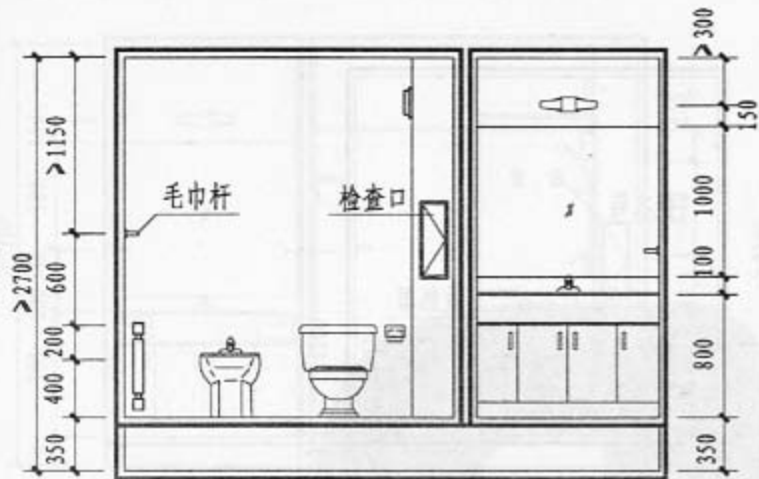

1-1 剖面



2-2 剖面

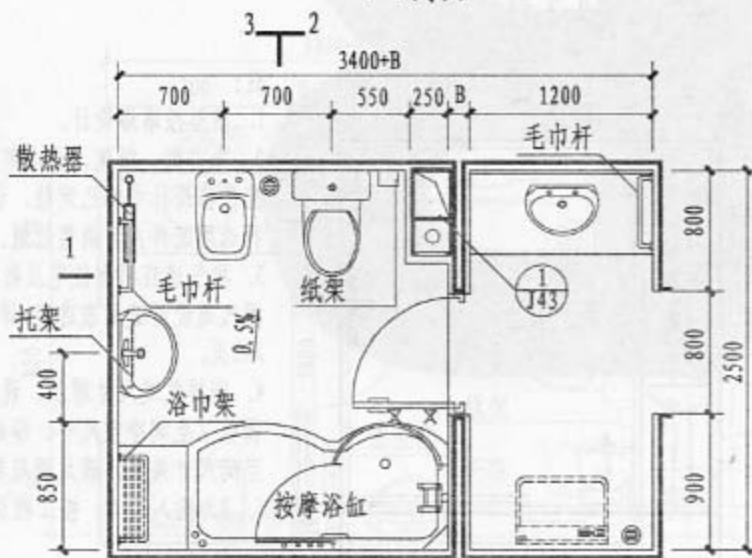

T15 平面图



3-剖面

注:

1. 洗浴按淋浴设计, 并预留浴盆位置。
2. 毛巾架、纸架、浴巾架、皂盒等配件在设计中均已定位, 设计人自行选用配件并可调整位置。
3. 排气道应根据住宅层数由设计按排气道设计选用表选定, 详见J41、J42页。
4. 当排气道尺寸增加, 设计应相应调整卫生间净空尺寸, 设施距墙及相互间尺寸关系, 满足规范要求。
5. B为插入尺寸, 按工程设计确定。

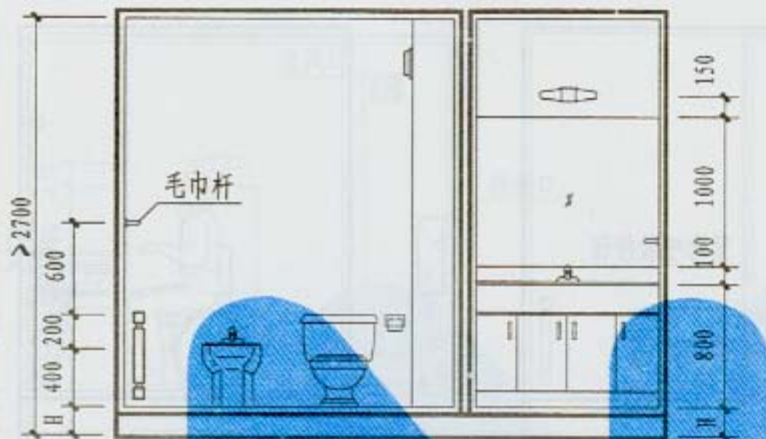

1-1 剖面

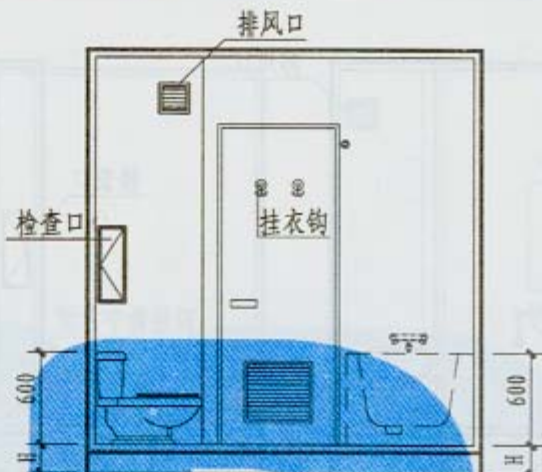

2-2 剖面

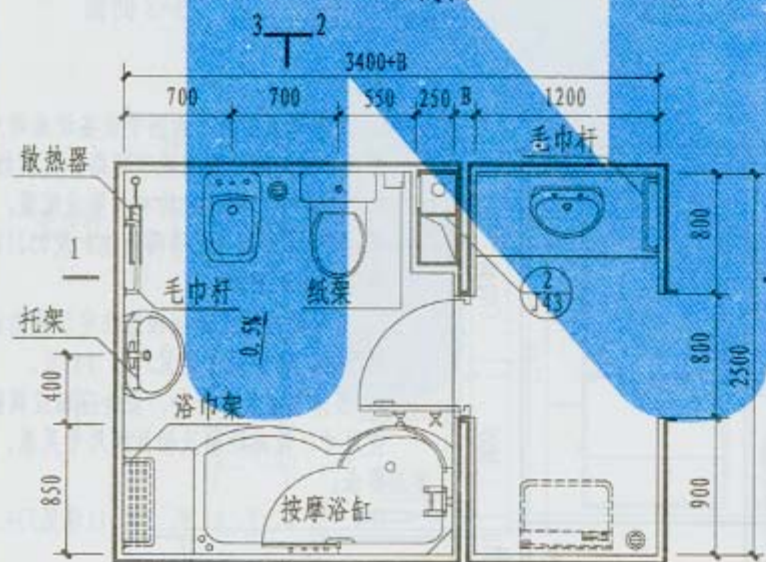

T15 平面图

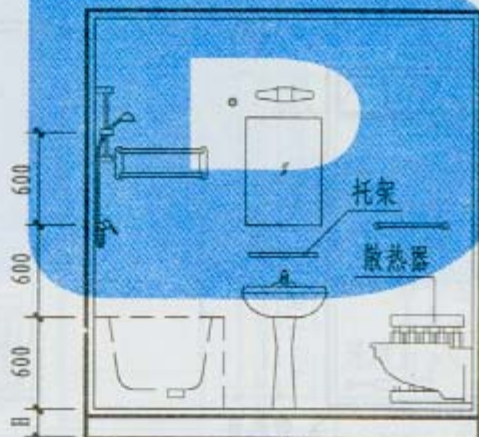

3-3 剖面

注:

1. 洗浴按淋浴设计, 并预留浴盆位置。
2. 毛巾架、纸架、浴巾架、皂盒等配件在设计中均已定位, 设计人自行选用配件并可调整位置。
3. 排气道应根据住宅层数由设计按排气道设计选用表选定, 详见J41、J42页。
4. 当排气道尺寸增加, 设计应相应调整卫生间净空尺寸、设施距墙及相互间尺寸关系, 满足规范要求。
5. B为插入尺寸, 按工程设计确定。
6. H由设计确定。

T15非下沉式卫生间布置图

图集号	05J11-2
页次	J31

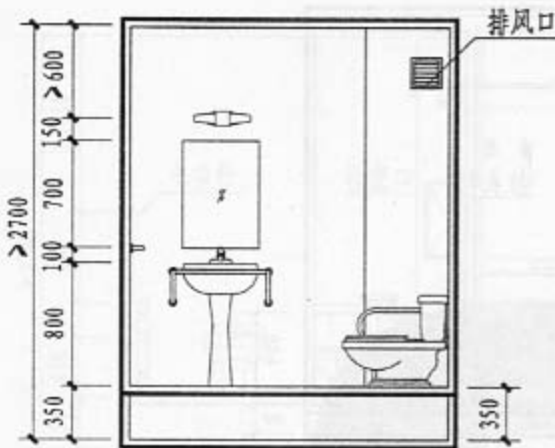

1-1 剖面

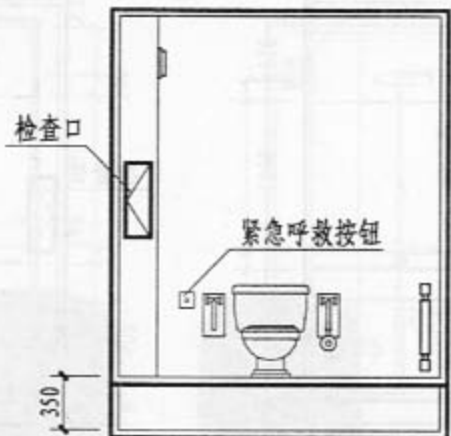

2-2 剖面

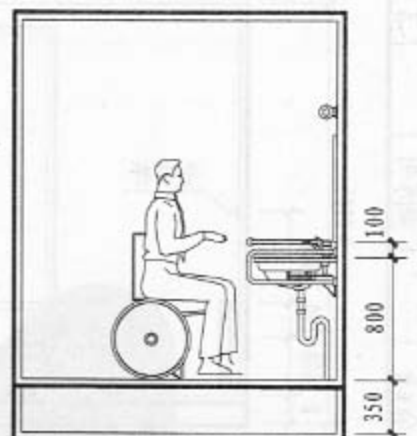

3-3 剖面

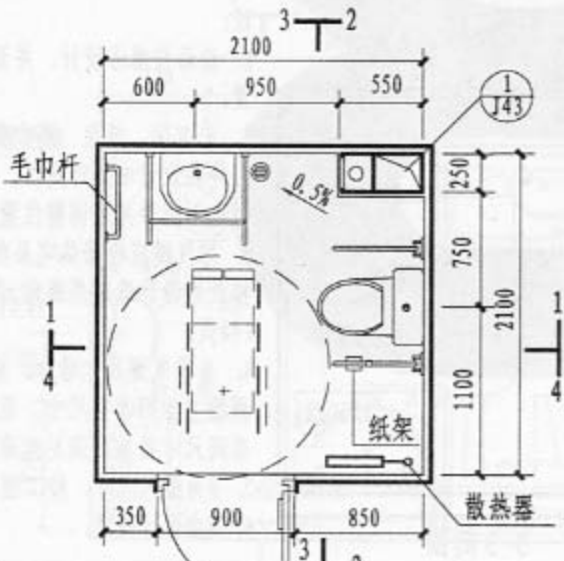

T16平面图

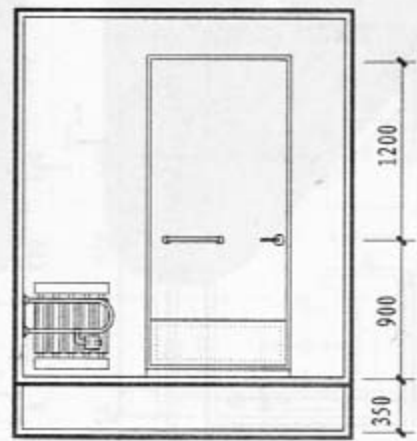

4-4 剖面

注:

1. 无障碍卫生间平面图中设备设施均为示意, 工程设计时尚应按照《城市道路和建筑物无障碍设计规范》中7.12条款的有关要求配置, 构造安装节点详见05J13《无障碍设施》及05J12《卫生、洗涤设施》图集。

2. 卫生间内排气道应根据住宅层数由设计选定, 其型号、断面尺寸详见J41、J42页。

3. 当排气道尺寸增加, 设计应相应调整卫生间净空尺寸, 设施距墙及相互间尺寸关系, 满足规范要求。

注4、5、6、7、8、9、10、11详见J34。

T16下沉式无障碍卫生间布置图

图集号	05J11-2
页次	J32

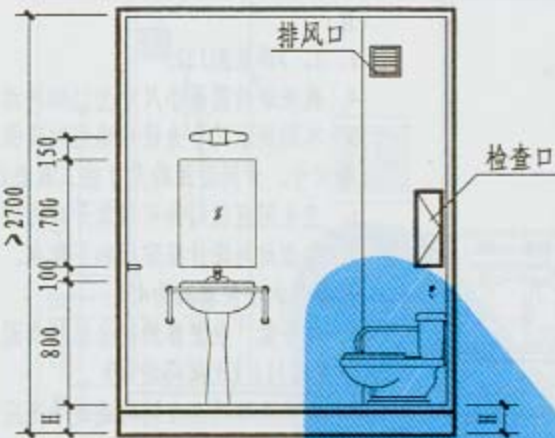

1-1 剖面



2-2 剖面

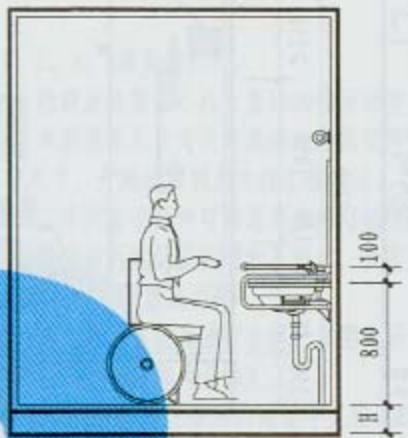

3-3 剖面

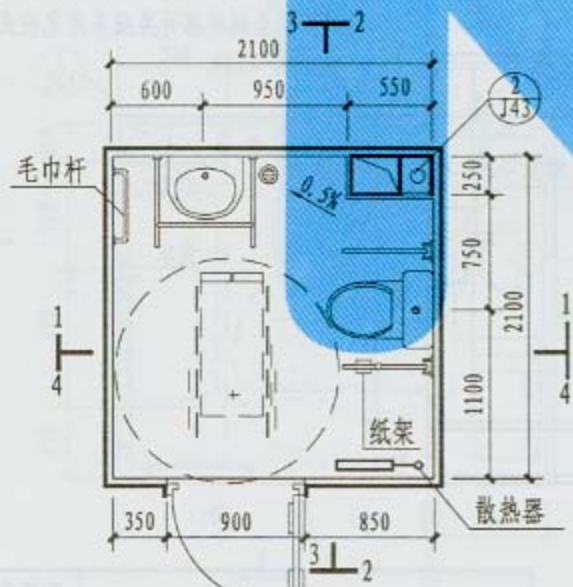

T16平面图

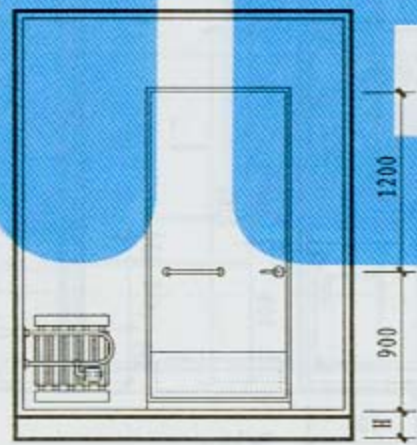

4-4 剖面

注:

1. 无障碍卫生间平面图中设备设施均为示意, 工程设计时尚应按照《城市道路和建筑物无障碍设计规范》中7.12条款的有关要求配置, 构造安装节点详见05J13《无障碍设施》及05J12《卫生、洗涤设施》图集。
 2. 卫生间内排气道应根据住宅层数由设计选定, 其型号、断面尺寸详见J41、J42页。
 3. 当排气道尺寸增加, 设计应相应调整卫生间净空尺寸、设施距墙及相互间尺寸关系, 满足规范要求。
 4. H由设计确定。
- 注5、6、7、8、9、10、11、12详见J35。

T16非下沉式无障碍
卫生间布置图

图集号	05J11-2
页次	J33

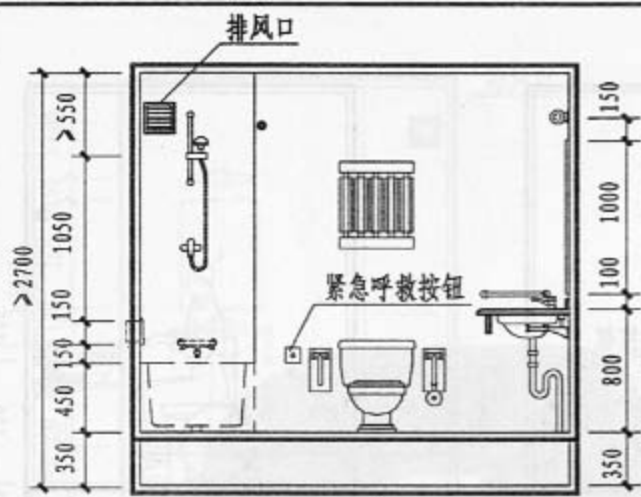

1-1 剖面

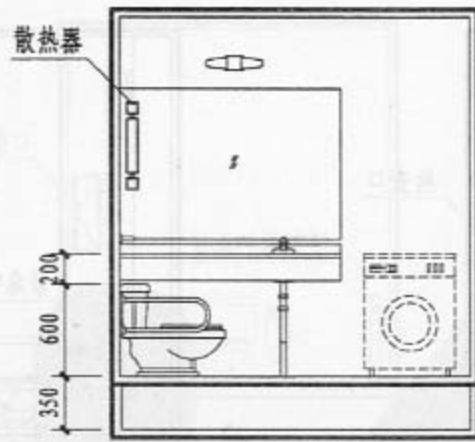

2-2 剖面

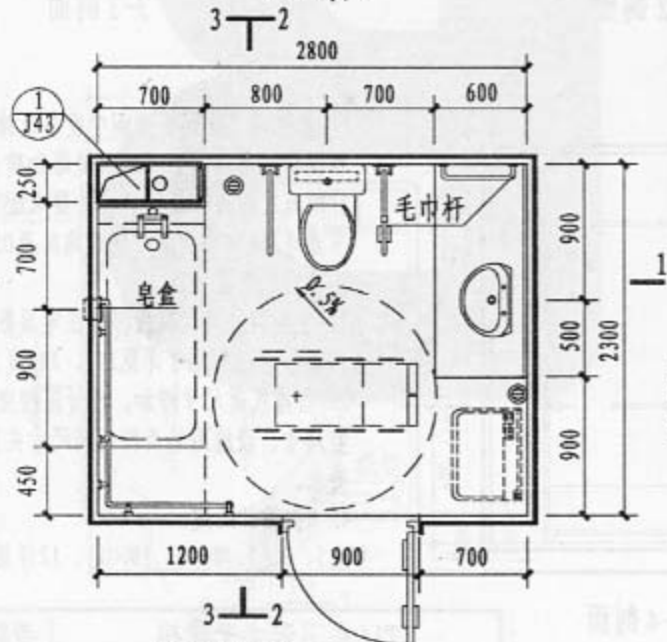

T17平面图

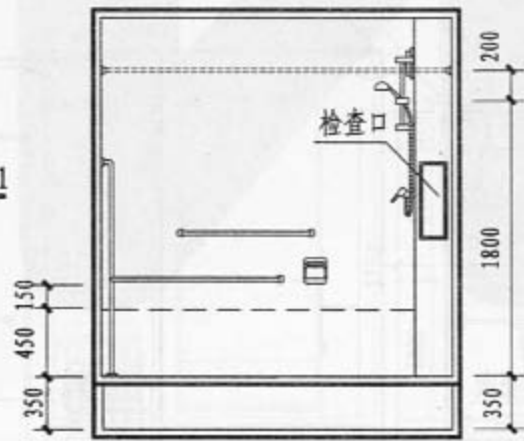

3-3 剖面

注:

- 1、2、3详见图J32。
4. 轮椅旋转需最小尺寸为1500的活动空间。
5. 本图所示尺寸为设计选用时应保证所需的净尺寸, 开间进深的尺寸按工程设计。
6. 卫生间应设门外可紧急开启的门插销。
7. 地面材料设计应防滑和不积水。残疾人专用厕位的坐便器高为450。
8. 洗手盆、坐便器的安全抓杆本图为示意, 详见05J13《无障碍设施》。
9. 通往无障碍卫生间的通道净宽应 >1200 , 墙体阳角部位宜做成圆角或切角。
10. 无障碍卫生间的门开其净宽 >800 。
11. 卫生间电源开关应采用宽板式, 高度应为900~1100。

T17下沉式无障碍卫生间布置图

图集号	05J11-2
页次	J34

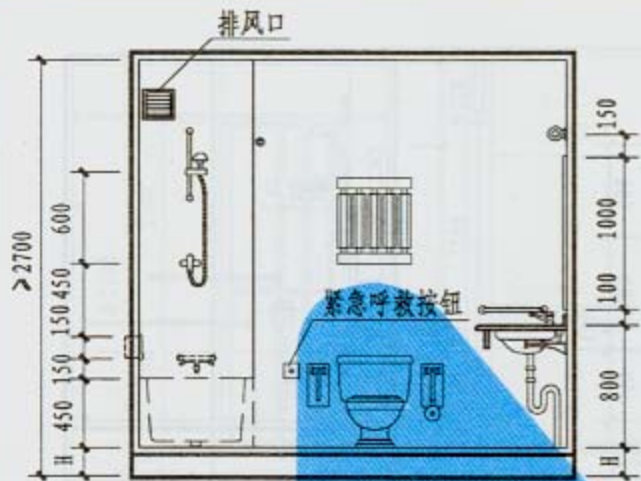

1-1 剖面

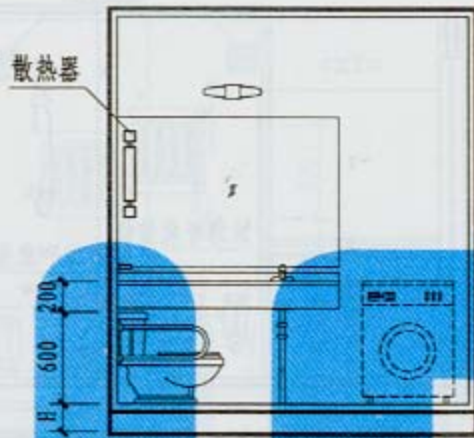

2-2 剖面

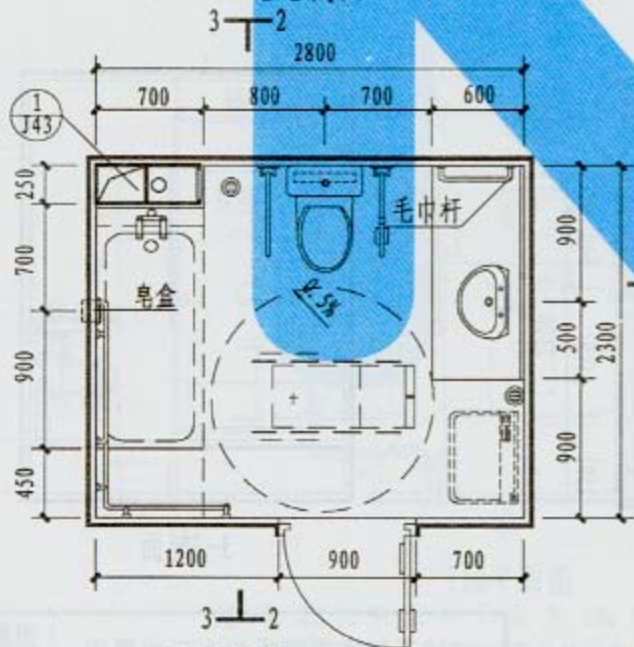

T17平面图

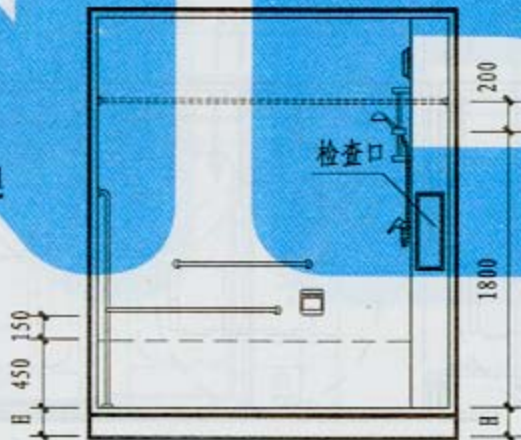

3-3 剖面

注:

- 1、2、3、4详见图J33。
5. 轮椅旋转需最小尺寸为1500的活动空间。
6. 本图所示尺寸为设计选用时应保证所需的净尺寸, 开间进深的尺寸按工程设计。
7. 卫生间应设门外可紧急开启的门插销。
8. 地面材料设计应防滑和不积水。残疾人专用厕位的坐便器高为450。
9. 洗手盆、坐便器的安全抓杆本图为示意, 详见05J13《无障碍设施》。
10. 通往无障碍卫生间的通道净宽应 >1200 , 墙体阳角部位宜做成圆角或切角。
11. 无障碍卫生间的门开其净宽 >800 。
12. 卫生间电源开关应采用宽板式, 高度应为 $900-1100$ 。

T17非下沉式无障碍
卫生间布置图

图集号	05J11-2
页次	J35

注: 1. 2. 3. 4. 5. 6. 7. 8. 9. 10. 11详见图J34.
12. B为插入尺寸, 按工程设计确定。

T18下沉式无障碍卫生间布置图

图样号

页次

05111-2

136

T18平面图

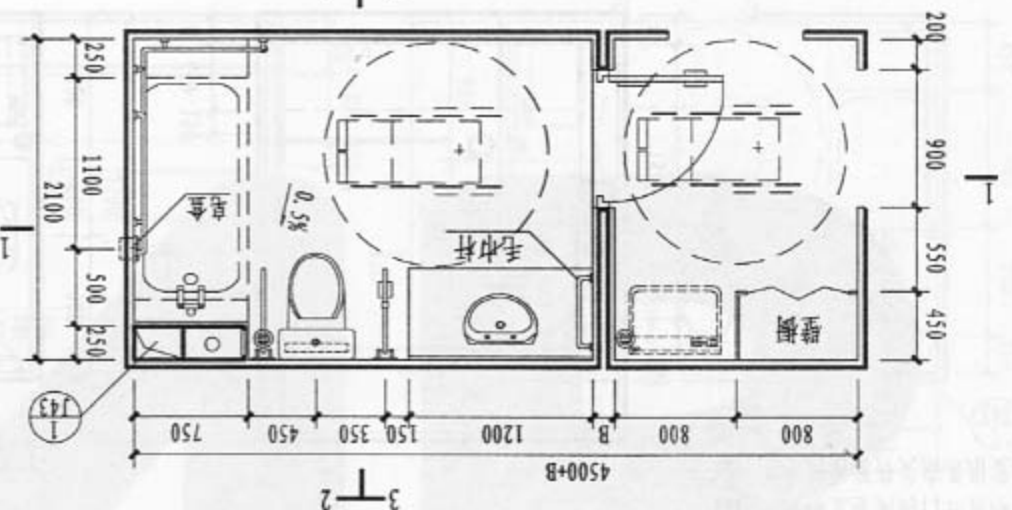

1-1剖面

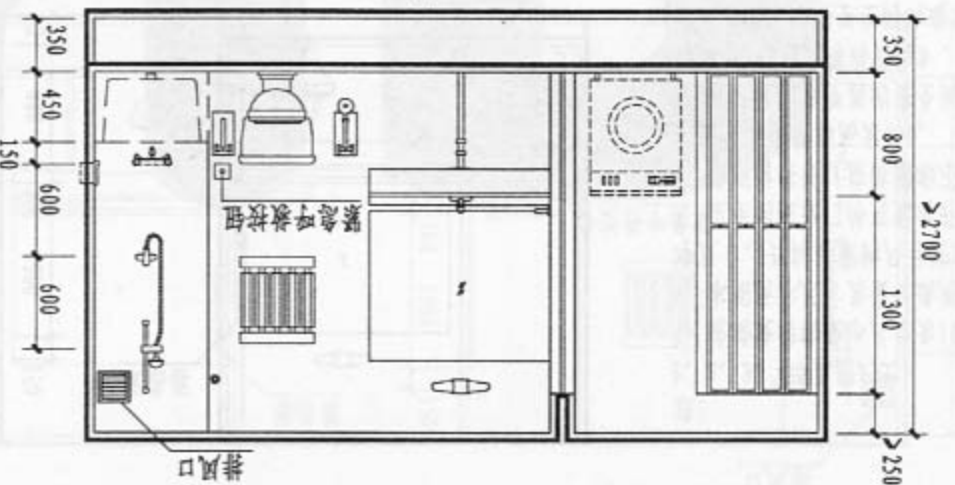

3-3剖面

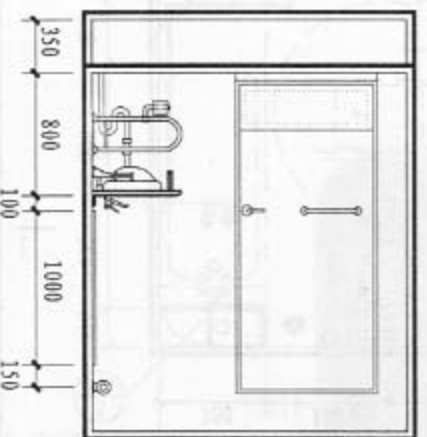

2-2剖面

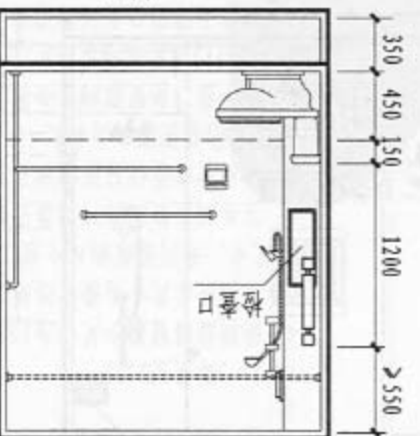

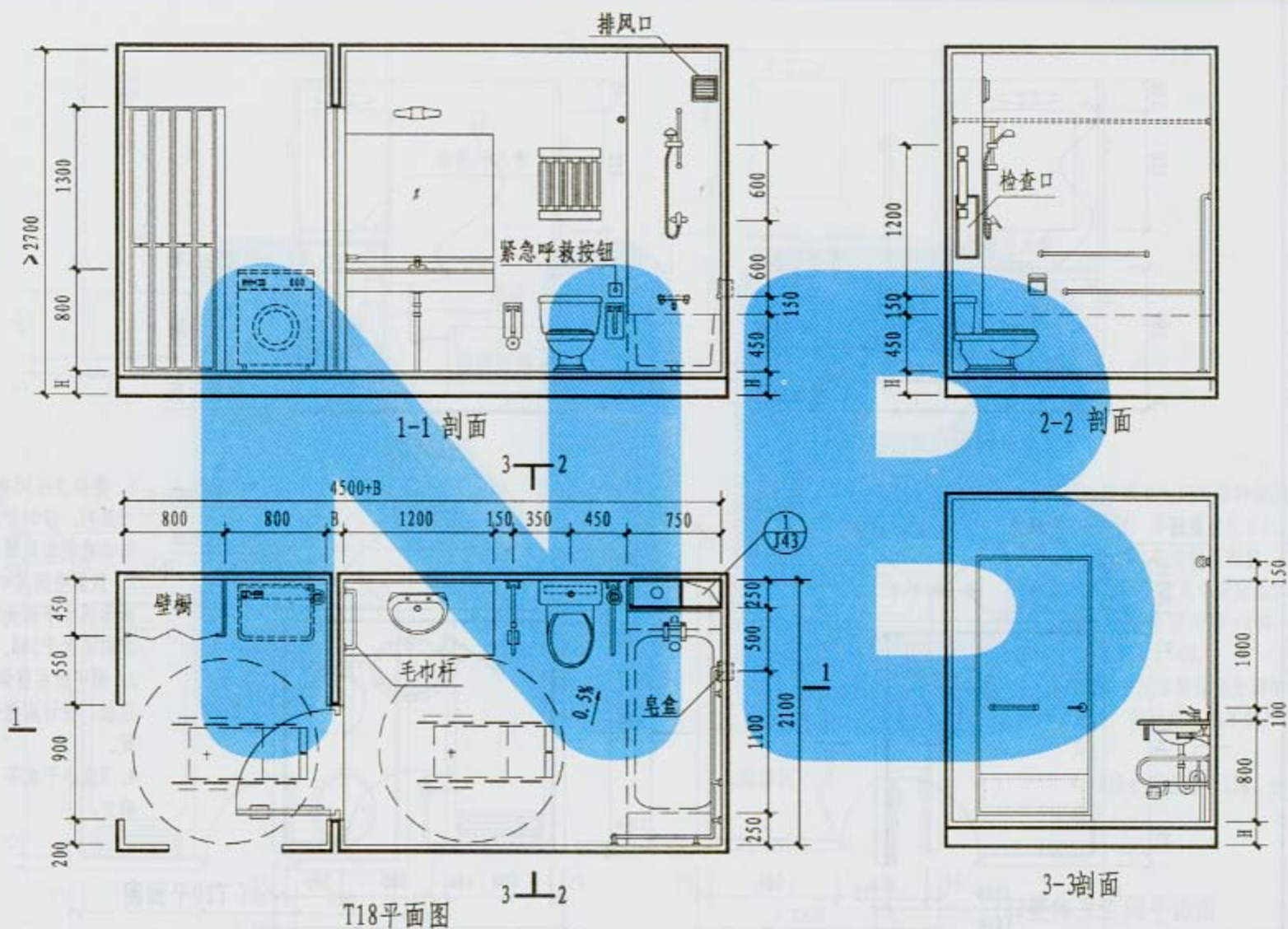

T18平面图

注：1、2、3、4、5、6、7、8、9、10、11、12详见图J35。
13. B为插入尺寸，按工程设计确定。

T18非下沉式无障碍 卫生间布置图		图集号	05J11-2
		页次	J37

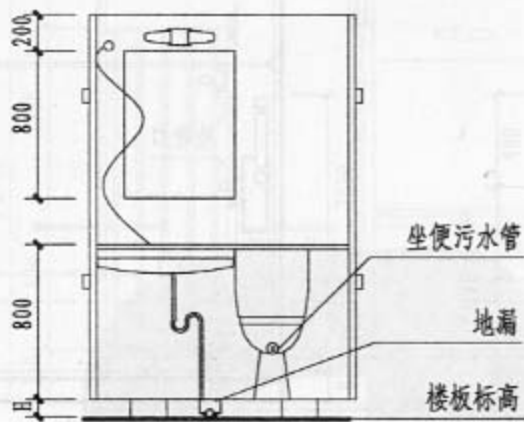

1-1剖面

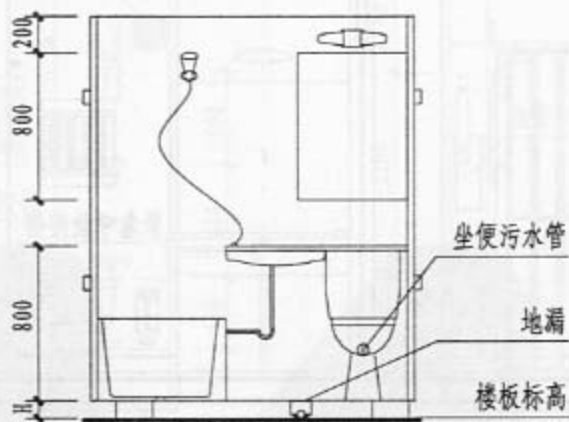

2-2剖面

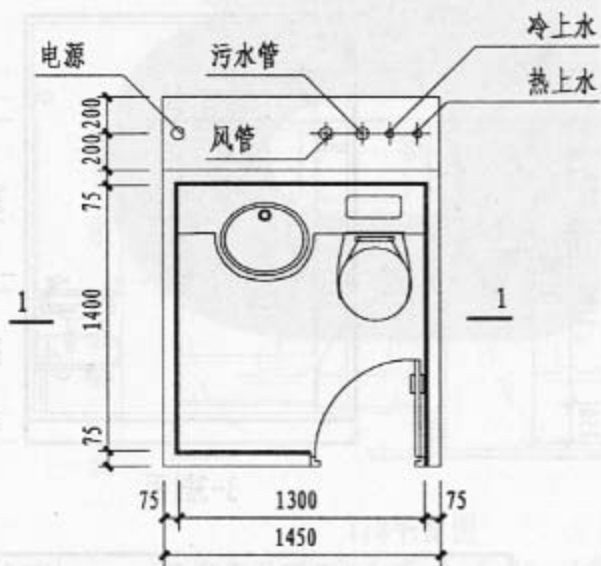

T19平面图

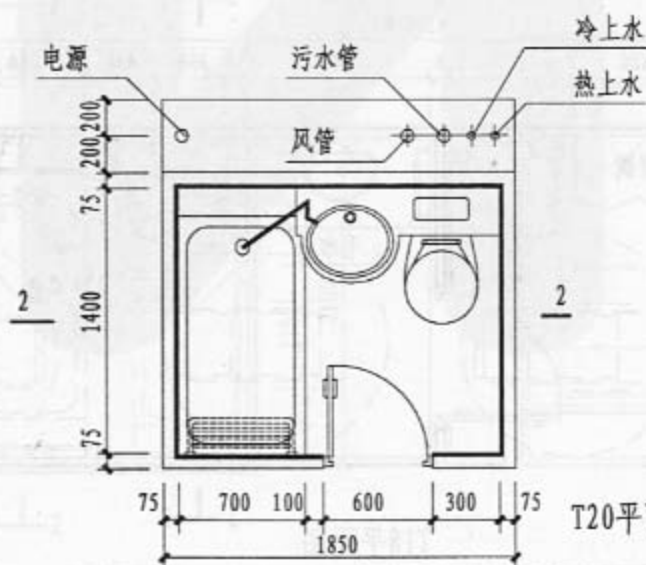

T20平面图

1. 整体卫生间有多种规格及尺寸系列, 详04页表5.3.1, 设计结合建筑布局预留位置。
2. 预留空间尺寸应比表5.3.1所示尺寸平面大70~200, 垂直方向不大于500。
3. 图中所示整体卫生间的管线定位, 设计应根据不同产品确定。
4. H应小于或等于250, 由设计确定。

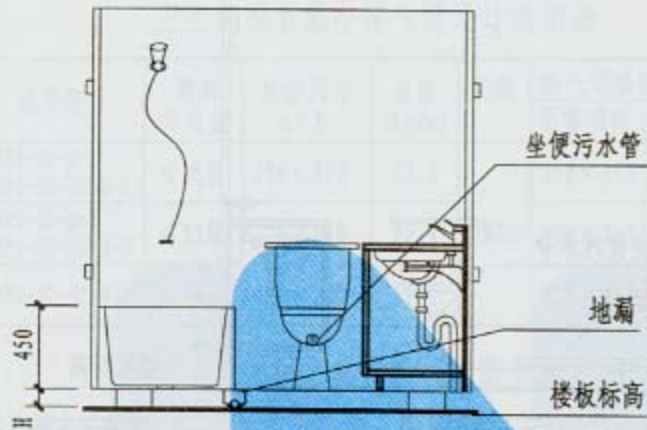

1-1剖面

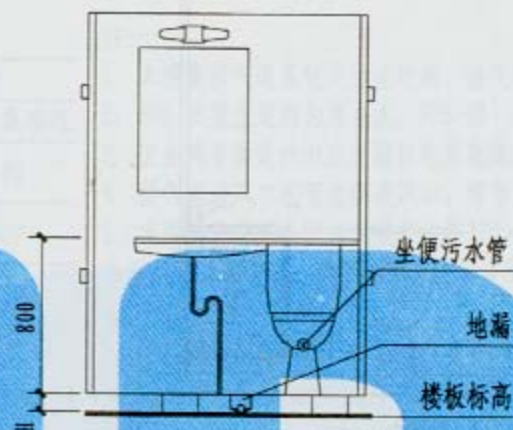

2-2剖面

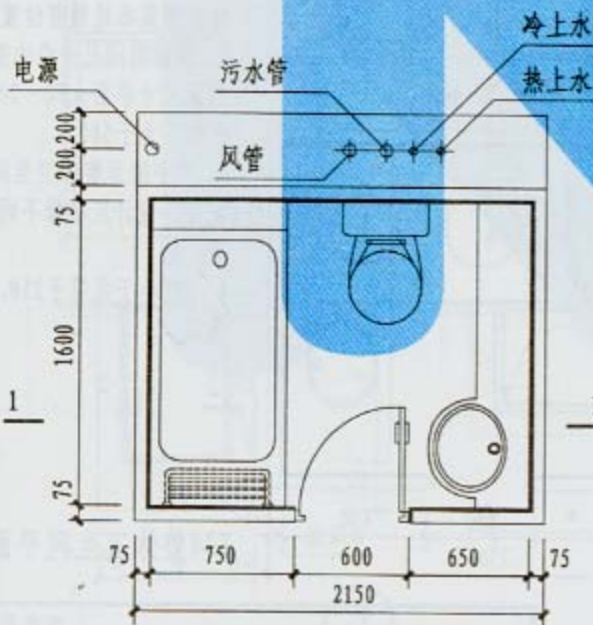

T21整体卫生间平面图

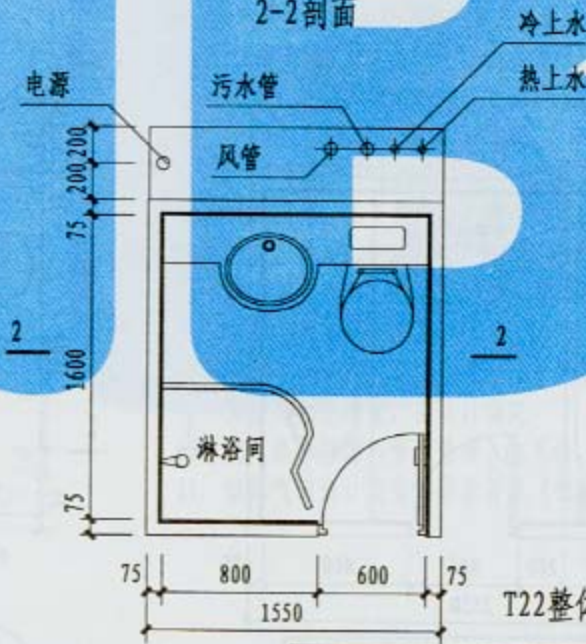

T22整体卫生间平面图

1. 整体卫生间有多种规格及尺寸系列，详04页表5.3.1，设计结合建筑布局预留位置。
2. 预留空间尺寸应比表5.3.1所示尺寸平面大70~200，垂直方向不大于500。
3. 图中所示整体卫生间的管线定位，设计应根据不同产品确定。
4. H应小于或等于250，由设计确定。

T21、T22整体卫生间详图

图集号	05J11-2
页次	J39

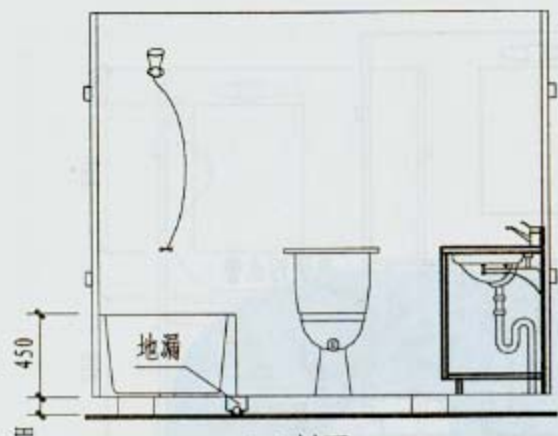

1-1剖面

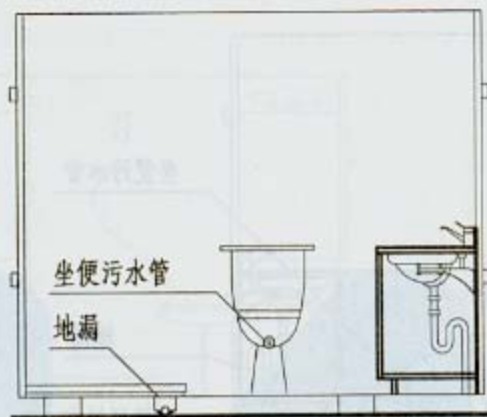

2-2剖面

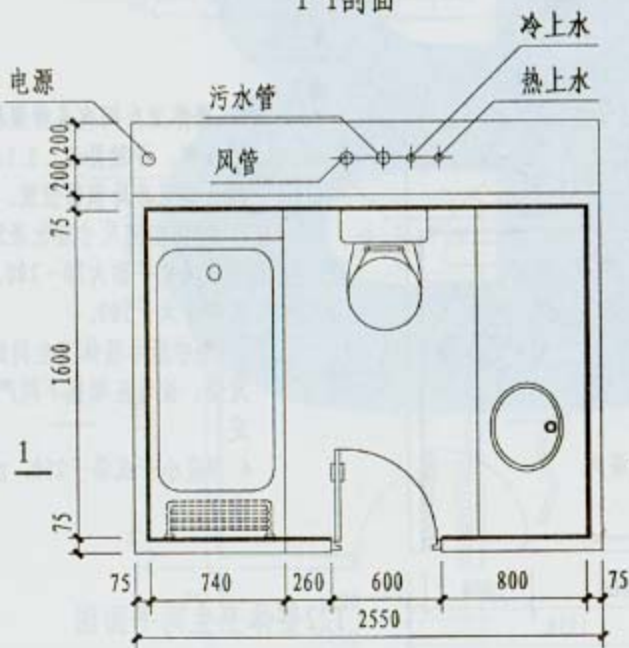

T23整体卫生间平面图

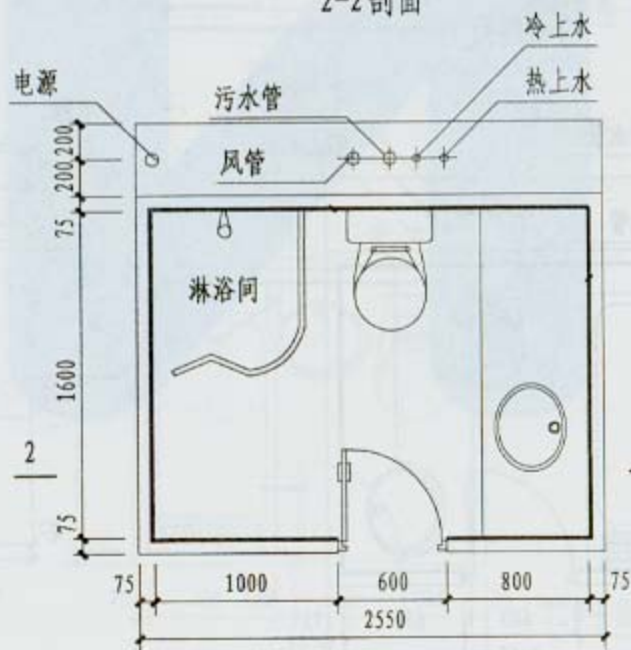

T24整体卫生间平面图

1. 整体卫生间有多种规格及尺寸系列, 详04页表5.3.1, 设计结合建筑布局预留位置。
2. 预留空间尺寸应比表5.3.1所示尺寸平面大70~200, 垂直方向不大于500。
3. 图中所示整体卫生间的管线定位, 设计应根据不同产品确定。
4. H应小于或等于250, 由设计确定。

卫生间垂直集中排气道设计选用表

编号	选用型号	建筑总层数	外形尺寸 a × b	自重 (kg/m)	层高	排气道楼板预留洞尺寸	
						不靠墙时	一面或两面靠墙时
1	BPS-III-B-1 BPS-III-(Z)B-1	< 18层	250 × 250	47.5	2800	350 × 350	350 × 300
2	BPS-III-B-2 BPS-III-(Z)B-2	< 33层	320 × 250	52.4		420 × 350	420 × 300
3	BPS-III-(Z)B-3	< 48层	320 × 300	59.1		420 × 400	420 × 350

住宅卫生间垂直集中排气道断面示意图

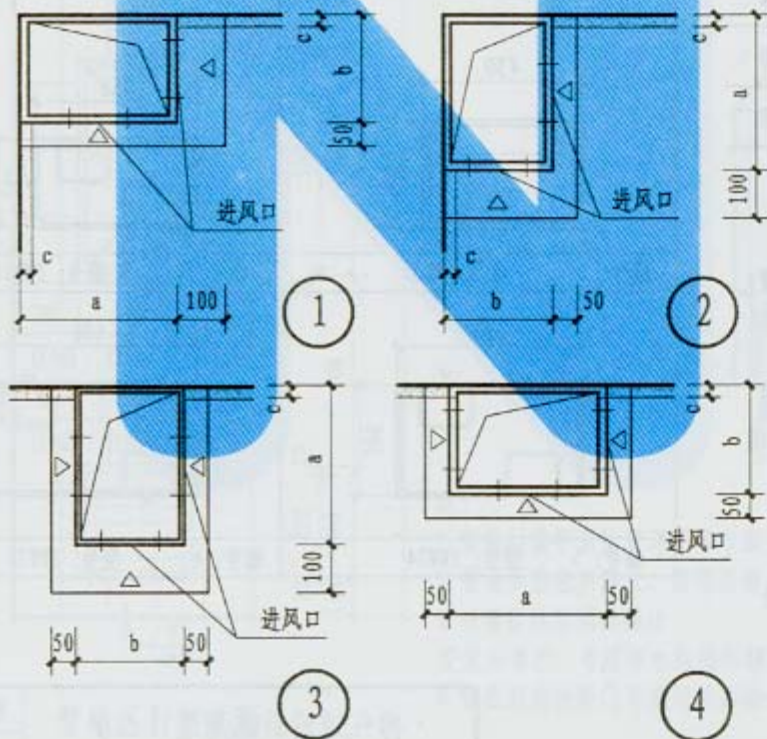

注:

1. 本图集排气道系统是由止逆阀、排气道、出屋面风帽组成。
2. BPS-III型止逆阀为复合式, BPS-III-(Z)型止逆阀为自控调压式。
3. 卫生间平面设计时应根据住宅层数选用不同型号的排气道。
4. 排气道进风口也可作为侧进风口, 符号△表示可选进风口方向, 详见图。
5. 本图集住宅卫生间排气道尺寸按320 × 250设计, 工程设计中调整排气道尺寸或位置时, 施工图中应注明详细尺寸, 并应注意设施距墙及相互间尺寸关系的调整。
6. 卫生间每台排风机(扇)的排气量按80-100m³/h设计。
7. 建筑物高度超过选用表中规定的层数时, 排气道断面由厂家另行设计。
8. 住宅卫生间垂直集中排气道安装要求:
 - 1) 排气道首层安装时, 地面必须用1:2水泥砂浆找平;
 - 2) 排气道待主体结构完工后, 由下向上逐层安装, 并做分层承托处理;
 - 3) 排气道应按建筑平面定位, 位置准确无误后, 检查上下两个风道接头处的缝隙, 上下排气道的结合面用聚合物砂浆封严, 楼板与排气道空隙处支吊模用C20细石混凝土分两次浇筑密实平整, (顶部、内部用防水密封胶嵌实), 待安装完排气道后再做楼地面后浇层和墙面装饰;
 - 4) 排气道在施工安装过程中, 为防止杂物掉入管道内, 管道口应采取遮盖措施, 出屋面排气道应在屋面保温隔热层、防水层施工前进行。
9. c为装饰面层厚度, 由设计确定。
10. 燃气热水器排气管严禁接入本系统。
11. 该排气道设计及安装要求详见《住宅排气道》(二)图集02J916-2。

卫生间变压式排气道设计选用表

编号	选用型号	建筑总层数	外形尺寸 a × b	自重 (kg/m)	层高	楼板预留洞尺寸
1	PW12	1~12层	320 × 240	21	2800	370 × 290
2	PW24	13~24层	340 × 300	29		390 × 350
3	PW35	25~35层	430 × 300	34		480 × 350
4	PWW12	1~12层	450 × 240	26		500 × 290
5	PWW24	13~24层	500 × 300	31		550 × 350
6	PWW35	25~35层	600 × 300	37		700 × 400

注:

1. 本排气道系统是由排气机械设备、竖向排气道、风帽组成。
2. 卫生间平面设计时应根据住宅层数选用不同型号、断面尺寸及楼板预留洞尺寸的排气道，并应在施工图纸上注明。
3. 排气道进风口也可为侧进风口。（只限编号为2、4、6）
4. 本图集卫生间排气道尺寸按320×240设计，工程设计中调整排气道尺寸或位置时，施工图中应注明详细尺寸，并应注明调整设施距墙及相互间处关系。
5. 编号4~6位毗邻型排气道，只用于同一户内。
6. 卫生间每台排风机(扇)的排气量按80~100m³/h设计。
7. 建筑物高度超过选用表中规定的层数时，排气道断面由厂家另行设计。
8. 本排气道严禁用于燃气热水器的排气。
9. 该变压式排气道设计安装要求详见各地区标准图集。

卫生间变压式排气道断面示意图

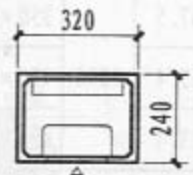
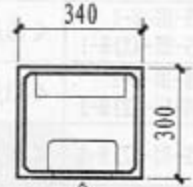
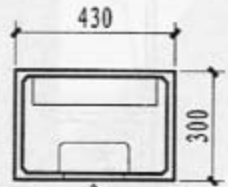
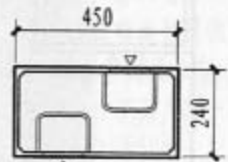
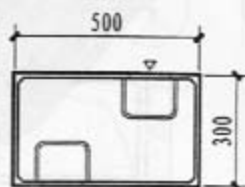
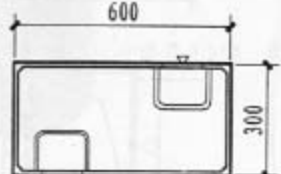
	
编号: 1 型号: PW12	编号: 2 型号: PW24
	
编号: 3 型号: PW35	编号: 4 型号: PWW12
	
编号: 5 型号: PWW24	编号: 6 型号: PWW35

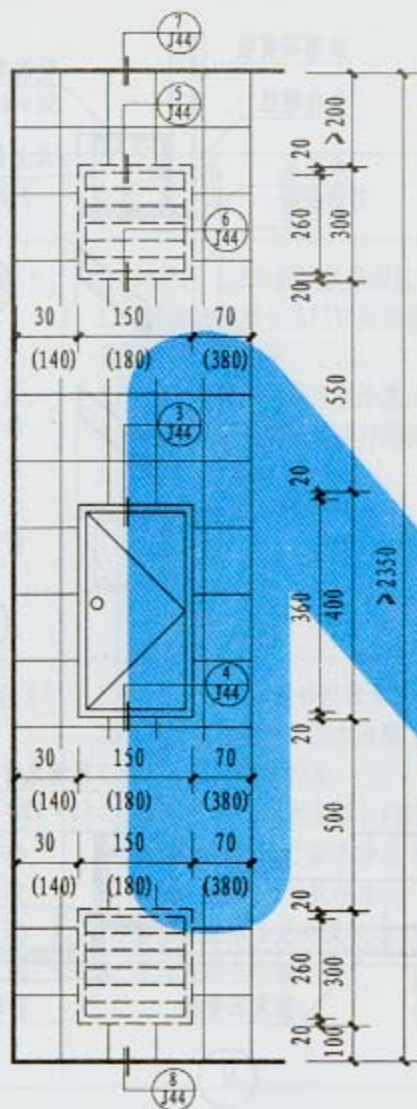

管线区封装立面

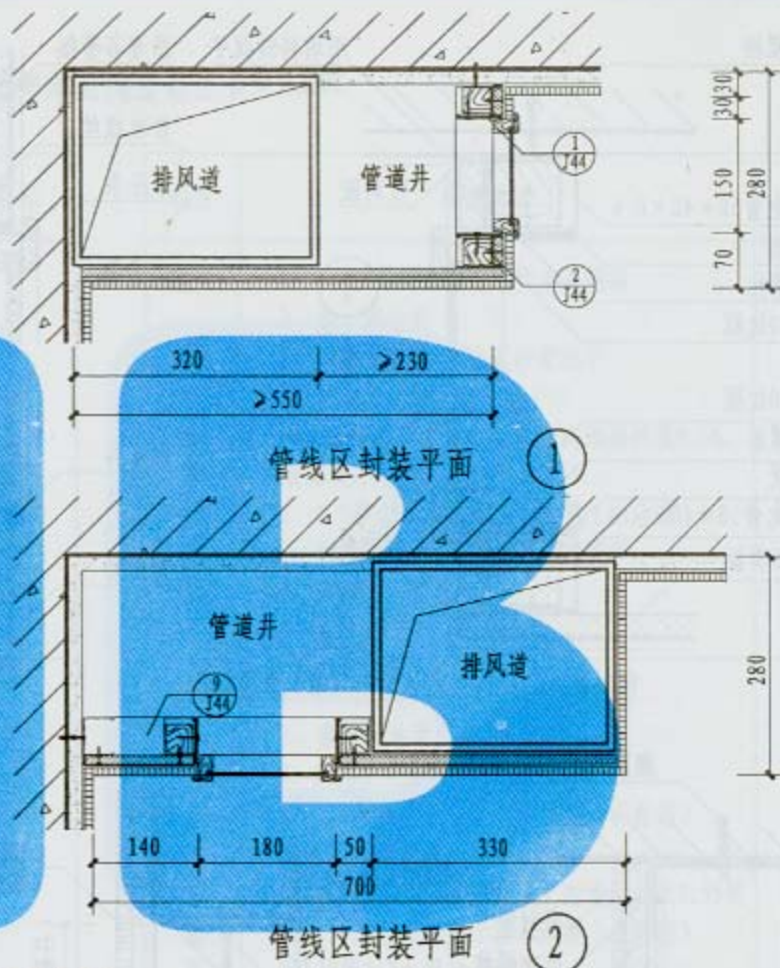

注:

1. 管线封装平面位置详见各平面图。
2. 管线封装采用防火、防潮石膏板，耐火极限大于或等于一小时，轻钢龙骨为(50×40×0.6)。
3. 石膏板粘贴面砖做法
安装石膏板；专用防水粘结剂刷在石膏板表面；粘贴瓷砖，防水填料勾缝。
4. 管线封装检修门可选用成品检修门。

管线区封装详图(一)

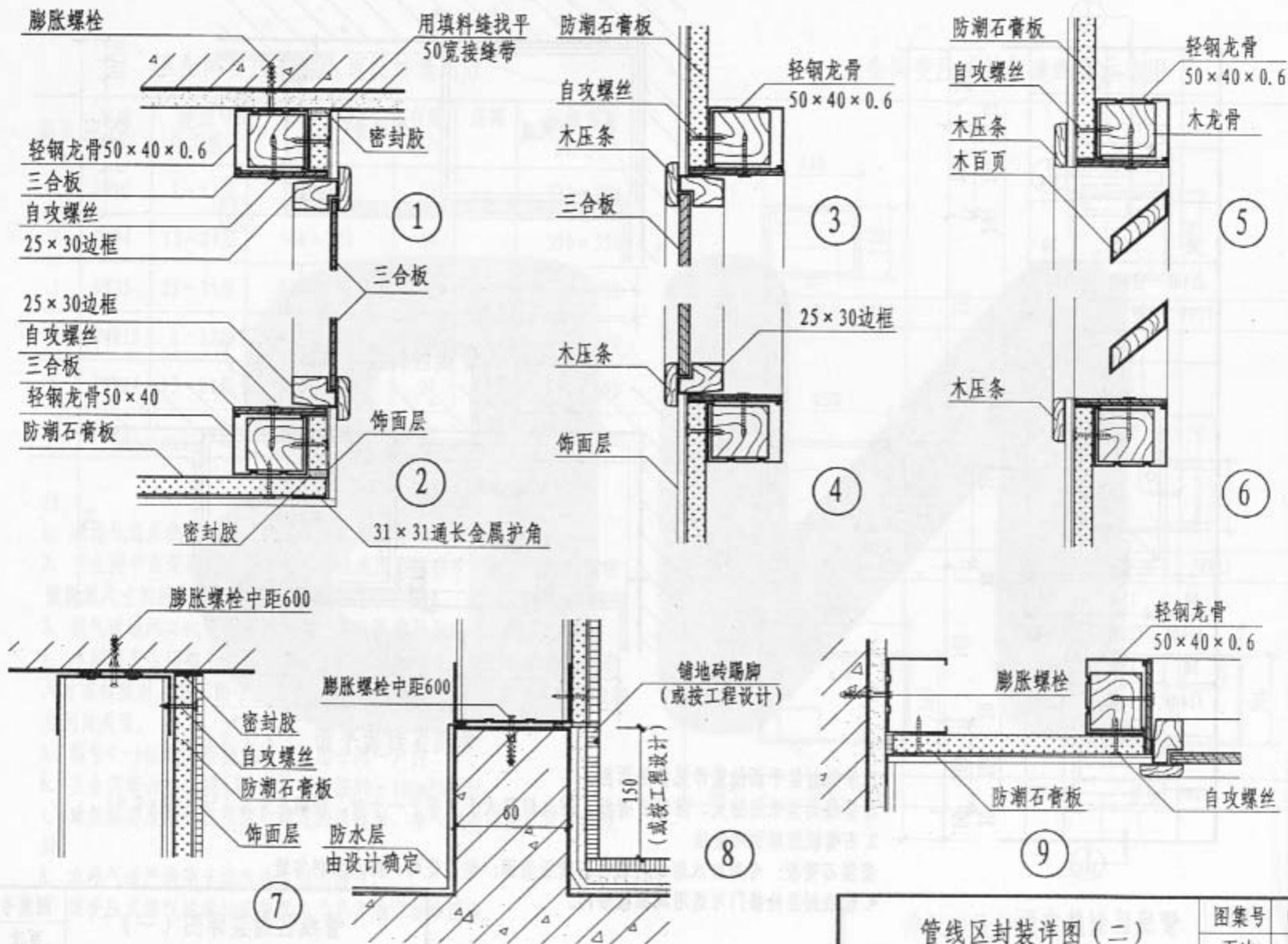

管线区封装详图(二)

图号 05J11-2

页次 J44

卫生间楼地面构造做法表

编号	构造做法	参考指标	编号	构造做法	参考指标
地 1 水泥砂浆地面	<ol style="list-style-type: none"> 20厚1:2.5水泥砂浆抹面压实赶光 C20细石混凝土从门口处向地漏找坡0.5%,最薄处不小于30厚 1.5厚合成高分子防水涂膜(刷两遍) 40厚C20细石混凝土随打随抹平 100厚3:7灰土 素土夯实 		地 2 铺防滑地砖地面	<ol style="list-style-type: none"> 8~10厚防滑铺地砖干水泥擦缝 素水泥地面 20厚1:4干硬性水泥砂浆找平 素水泥浆结合层一道 C20细石混凝土从门口处向地漏找坡0.5%,最薄处不小于30厚 1.5厚合成高分子防水涂膜(刷两遍) 40厚C20细石混凝土随打随抹平 100厚3:7灰土 素土夯实 	
楼 1 水泥砂浆楼面	<ol style="list-style-type: none"> 20厚1:2.5水泥砂浆抹面压实赶光 1.5厚合成高分子防水涂膜(刷两遍) C20细石混凝土30厚 填充层(1:6水泥焦渣)向地漏处找0.5%坡 1.5厚合成高分子防水涂膜(刷两遍) 20厚1:3水泥砂浆找平层 素水泥浆结合层一道 现浇混凝土楼板 		楼 2 防滑地砖楼面	<ol style="list-style-type: none"> 8~10厚防滑铺地砖干水泥擦缝 素水泥地面 20厚1:4干硬性水泥砂浆找平 1.5厚合成高分子防水涂膜(刷两遍) C20细石混凝土30厚 填充层(1:6水泥焦渣)向地漏处找0.5%坡 1.5厚合成高分子防水涂膜(刷两遍) 20厚1:3水泥砂浆找平层 素水泥浆结合层 现浇混凝土楼板 	

注: 1. 水泥强度等级不低于42.5。

2. 填充层材料自重不应大于9KN/m²。

3. 填充层应填实拍平。

4. 涂膜防水层四周卷起250高。

卫生间楼面构造做法表

编号	构造做法	参考指标	编号	构造做法	参考指标
地 3 BAC 自粘 防水 卷材 地面	<ol style="list-style-type: none"> 1. 聚合物砂浆粘贴陶瓷锦砖 2. 20厚1:2.5水泥砂浆 3. C20细石混凝土从门口处向地漏找坡0.5%,最薄处不小于30厚 4. 3厚BAC双面自粘防水卷材 5. 40厚C20细石混凝土随打随抹平 6. 100厚3:7灰土 7. 素土夯实 		地 4 SPU 防水 涂料 地面	<ol style="list-style-type: none"> 1. 聚合物砂浆粘贴陶瓷锦砖 2. 20厚1:2.5水泥砂浆 3. C20细石混凝土从门口处向地漏找坡0.5%,最薄处不小于30厚 4. 1.5厚SPU防水涂料 5. 40厚C20细石混凝土随打随抹平 6. 100厚3:7灰土 7. 素土夯实 	
楼 3 BAC 自粘 防水 卷材 楼面	<ol style="list-style-type: none"> 1. 聚合物砂浆粘贴陶瓷锦砖 2. 20厚1:2.5水泥砂浆 3. 1.5厚SPU防水涂料 4. C20细石混凝土30厚 5. 填充层(1:6水泥焦渣)向地漏处找0.5%坡 6. 3厚BAC双面自粘防水卷材 7. 素水泥浆结合层 8. 钢筋混凝土楼板 		楼 4 SPU 防水 涂料 楼面	<ol style="list-style-type: none"> 1. 聚合物砂浆粘贴陶瓷锦砖 2. 20厚1:2.5水泥砂浆 3. 1.5厚SPU防水涂料 4. C20细石混凝土30厚 5. 填充层(1:6水泥焦渣)向地漏处找0.5%坡 6. 1.5厚SPU防水涂料 7. 素水泥浆结合层 8. 钢筋混凝土楼板 	

卫生间楼地面构造做法表

编号	构造做法	参考指标
地 5 陶瓷锦 砖防 水地 面	<ol style="list-style-type: none"> 5厚陶瓷锦砖铺实拍平干水泥擦缝 撒素水泥面 20厚1:4干硬性水泥砂浆找平 素水泥浆结合层一道 C20细石混凝土从门口处向地漏找坡0.5%，最薄处不小于30厚 1.5厚合成高分子防水涂膜（刷两遍） 40厚C20细石混凝土随打随抹平 100厚3:7灰土 素土夯实 	
楼 5 陶 瓷 锦 砖 防 水 楼 面	<ol style="list-style-type: none"> 5厚陶瓷锦砖铺实拍平干水泥擦缝 撒素水泥面 20厚1:4干硬性水泥砂浆找平 1.5厚合成高分子防水涂膜（刷两遍） C20细石混凝土30厚 填充层（1:6水泥焦渣）向地漏处找5%坡 1.5厚合成高分子防水涂膜（刷两遍） 20厚1:3水泥砂浆找平层 素水泥浆结合层 现浇混凝土楼板 	

编号	构造做法	参考指标
地 6 聚 氧 乙 烯 塑 料 地 面	<ol style="list-style-type: none"> 1.5~2厚软聚氯乙烯塑料地板，胶粘结，表面打蜡上光 20厚1:2水泥砂浆找平 素水泥浆结合层一道 C20细石混凝土从门口处向地漏找坡0.5%，最薄处不小于30厚 1.5厚合成高分子防水涂膜（刷两遍） 40厚C20细石混凝土随打随抹平 100厚3:7灰土 素土夯实 	
楼 6 聚 氧 乙 烯 塑 料 楼 面	<ol style="list-style-type: none"> 1.5~2厚软聚氯乙烯塑料地板，胶粘结，表面打蜡上光 20厚1:2水泥砂浆找平 1.5厚合成高分子防水涂膜（刷两遍） C20细石混凝土30厚 填充层（1:6水泥焦渣）向地漏处找5%坡 1.5厚合成高分子防水涂膜（刷两遍） 20厚1:3水泥砂浆找平层 素水泥浆结合层 现浇混凝土楼板 	

- 注：1. 有防水要求时应选用环氧树脂胶粘剂。
2. 铺塑料地板的地面要求平整、结实、干净、各阴阳角方正。

卫生间内墙构造做法表

编号	构造做法	参考指标
内墙1 面 砖 墙 面	1. 8~10厚面砖, 水泥浆擦缝或1:1水泥砂浆勾缝 2. 4~5厚1:1水泥砂浆加水重20%建筑胶 3. 刷素水泥浆一道 4. 15厚1:3水泥砂浆找平层 5. 刷素水泥浆一道或刷界面剂一道 6. 墙体	总厚度: 28~30
内墙2 面 砖 墙 面	1. 贴磁砖, 用防水填料勾缝 2. 专用防水粘结剂粘在石膏板表面 3. 安装防火防潮石膏板 4. 轻钢龙骨与墙体固定	
内墙3 粘 贴 铝 塑 板 墙 面	1. 4厚单面铝塑板, 用配套胶粘剂粘贴 2. 6厚1:2水泥砂浆 3. 12厚1:3水泥砂浆 4. 刷素水泥浆一道或刷界面剂一道 5. 墙体	总厚度: 23

编号	构造做法	参考指标
内墙4 水 泥 砂 浆 抹 面	1. 5厚1:2水泥砂浆抹面, 压实赶光 2. 13厚1:3水泥砂浆打底扫毛或划出纹道 3. 素水泥浆一道或刷界面剂一道 4. 墙体	
内墙5 防 水 墙 面	1. 聚合物砂浆粘结釉面砖 2. 3厚BAC双面自粘防水卷材 3. 素水泥浆粘结层 4. 10厚1:2.5水泥砂浆找平层 5. 素水泥浆一道或刷界面剂一道 6. 墙体	总厚度: 23~25
内墙6 防 水 墙 面	1. 聚合物砂浆粘结釉面砖 2. 1.5厚SPU防水涂料 3. 10厚1:2.5水泥砂浆找平层 4. 素水泥浆一道或刷界面剂一道 5. 墙体	总厚度: 20~22

- 注: 1. 主体墙为加气混凝土砌块时刷界面剂一道, 为其它墙体时刷素水泥浆一道。
 2. 釉面砖颜色规格详单项工程设计。
 3. 单面铝塑板正面为铝板, 背面为塑料板。
 4. 铝塑板分块大小及分格处理详单项工程设计。

卫生间顶棚构造做法表

编号	构造做法	参考指标
顶棚1 水泥 砂浆 顶棚	<ol style="list-style-type: none"> 1. 钢筋混凝土底板清理干净 2. 5厚1:3水泥砂浆 3. 5厚1:2水泥砂浆 4. 喷刷涂料 	总厚度: 12
顶棚2 木龙 骨塑 料条 形扣 板顶 棚	<ol style="list-style-type: none"> 1. 钢筋混凝土楼板 2. 40×50吊顶木龙骨中距400 3. 钉8~9厚塑料条形扣板 	总厚度: 58~59
顶棚3 铝合 金板 材顶 棚	<ol style="list-style-type: none"> 1. 钢筋混凝土底面清理干净 2. 配套金属龙骨 3. 铝合金吊顶板 	总厚度: 36~65

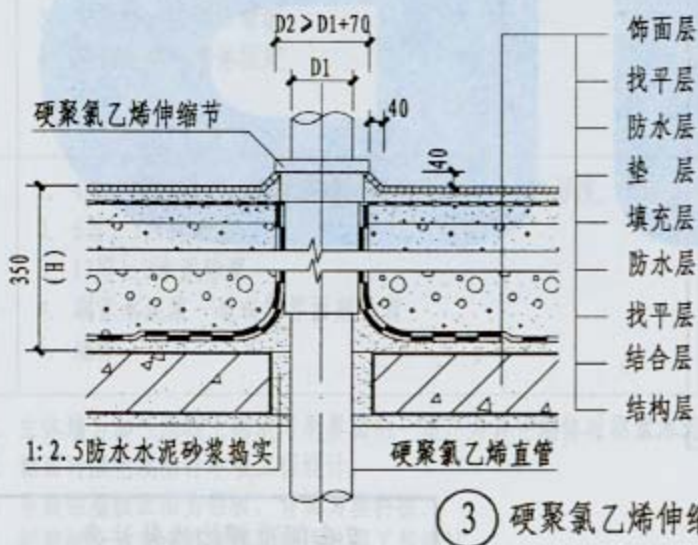
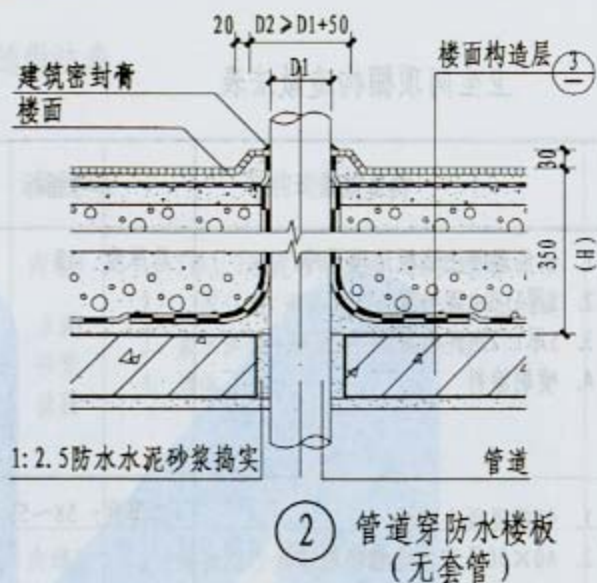
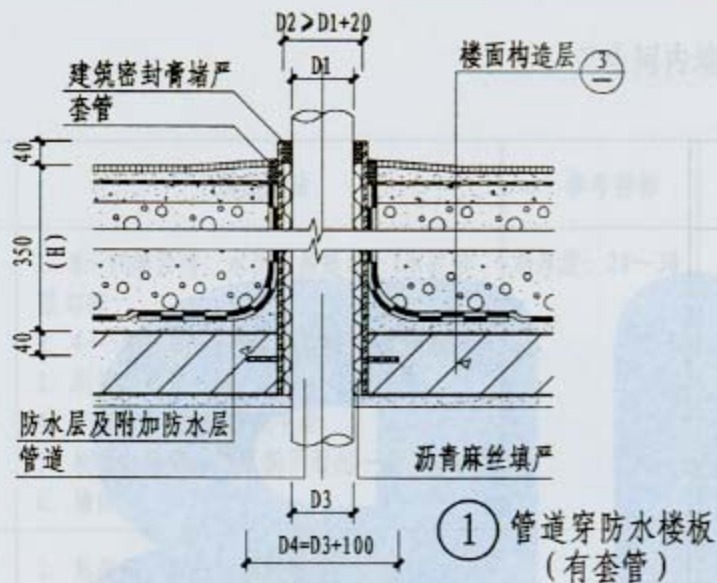

注:

- 立管定位后周围缝隙用1:2.5水泥砂浆堵严, 缝大于20mm用C20细石混凝土堵严, 立管位置靠墙或转角处向外坡度为5%.
- 管根四周用建筑密封胶封严; 四周30mm处最少高出地面5mm.
- 钢管与套管间缝隙用沥青麻丝填严.
- ①、②节点构造中, 管道可为钢管、铸铁管、亦可为硬聚氯乙烯塑料管
- 管道为塑料管时, 塑料管与无机材料连接部位, 安装前需用粘接剂粘接砂粒.
- H为非下沉式住宅卫生间埋管层厚度, 其具体尺寸由设计计算确定.

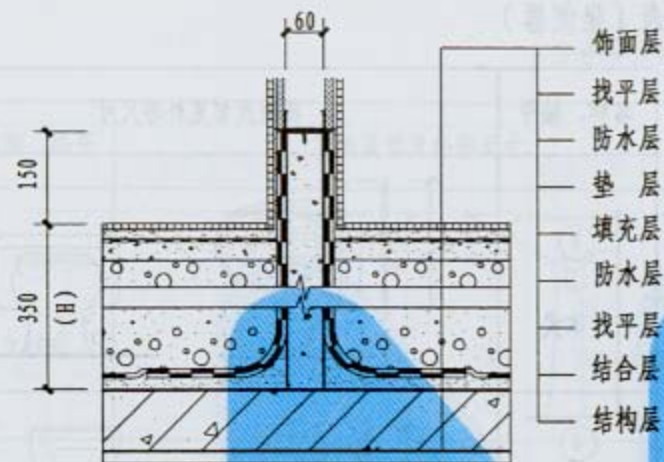

①

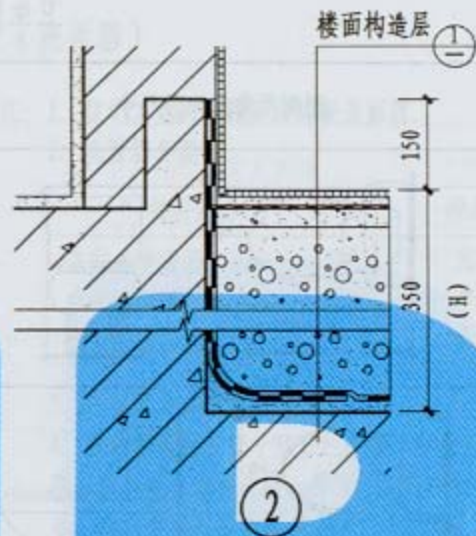

②

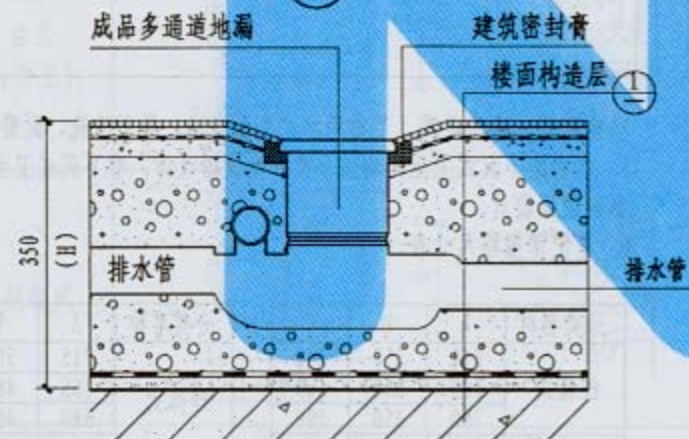

1-1

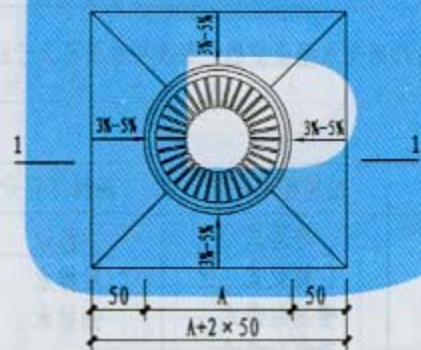

注: 1. 卫生间地漏为自动密封式地漏, 具有自动密封、自动排水、有效防臭等功能, 其规格型号由设计确定。

2. H为非下沉式住宅卫生间埋管层厚度, 其具体尺寸由设计计算确定。

卫生间地面构造图

图集号 05J11-2

页次 J51

卫生间设备选用表 (坐便器)

名称、编号	图例及常见外形尺寸
① 挂箱式	
② 坐箱式	

名称、编号	图例及常见外形尺寸
③ 连体式	
④ 净身器	

注: 1. 住宅卫生间应选用节水型坐便器, 每次冲水量不大于6升, 材质宜为陶瓷。

2. 坐便器分类:

按外形分	按结构形式分	按排水口分
挂箱式	冲落式	下排水
坐箱式	虹吸式	后排水
连体式	喷射虹吸式	侧排水
	漩涡虹吸式	

3. 坐便器外形尺寸见注6。

4. 坐便器应采用密封性能好、冲洗强度大、噪声低的水箱配置, 并应满足

功能可靠、造型美观、节约用水、表面光洁、易于清洗、耐磨损等要求。

5. 本图集下沉式卫生间均按下排水坐便器设计, 非下沉式卫生间均按侧排水坐便器设计。

6. 座便器规格尺寸表:

分类名称	A	B	C
挂箱式	740	350	340
	760	350	360
	780	350	390
坐箱式	690	380	365
	740	370	370
	660	355	365

分类名称	A	B	C
连体式	715	500	470
	765	480	500
	680	465	640
	745	450	605
净身器	645	350	380
	590	370	360

卫生间设备选用表 (洗面器)

名称、编号	图例及常见外形尺寸
① 立柱式	
② 台式 (台上)	
③ 托架式	

注: 1. 住宅卫生间一般采用陶瓷洗面器。

2. 洗面器分类:

按外形分	按水嘴孔数分
立柱式洗面器	无孔洗面器
台式洗面器: 台上式, 台下式	单孔洗面器
托架式洗面器	双孔洗面器

3. 洗面器上口距地宜为800。

4. 洗面器能耐不低于90℃的水温, 能承受0.5kN的静荷载, 应满足造型美观、防外溢、表面光洁、易清洗、抗冲击、耐磨损、不变形、不渗水的要求。洗面器宜配置单把混合水龙头, 陶瓷密封, 台式或墙式安装。洗面器上方可设置防雾镜片。

5. 卫生间洗面器规格尺寸表:

分类名称	A	B	C
立柱式	550	435	210
	620	490	210
	610	455	220
	590	495	205
	585	490	200
	490	415	190
台式	540	440	190
	510	430	180
	560	480	200
	610	470	180

分类名称	A	B	C
托架式	510	410	180
	560	460	190
	610	510	200
			210
	360	260	
	410	310	150
	430	360	180
	460	290	

卫生间设备选用表 (浴盆)

名称、编号	图例及常见外形尺寸
① 普通浴盆	
② 普通浴盆	

名称、编号	图例及常见外形尺寸
③ 按摩浴盆	
④ 按摩浴盆	

注：1. 浴盆分类：

按材质分	按功能分	按外形分
钢板搪瓷浴盆	普通浴盆	带裙边浴盆
铸铁搪瓷浴盆	按摩浴盆	不带裙边浴盆
玻璃钢浴盆		
亚克力浴盆		

2. 基本尺寸：

1) 普通浴盆尺寸：长度一般分为：1200、1300、1400、1500、1600、1700；
宽度一般为：700~900；高度一般为：300~450。

2) 坐泡式浴盆尺寸(一般)：长度为1100；宽度为700；高度为475(坐处310)。

3) 按摩浴盆尺寸(一般)：长度为1500，宽度为800~900，高度为470。

3. 设计选用：

1) 浴盆应能耐不低于90℃的水温，能承受3kN的净载荷。

2) 应选择防腐性能好、耐变形性能强、耐污易清洗、底部防滑、上部防外溢的浴盆。







3) 选择浴盆长度尺寸时，应与建筑设计的空间相配套。同时也应与使用者的身高相适应，一般宜>1300。

卫生间设备选用表 (浴盆)

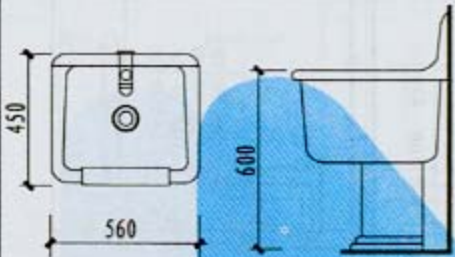
图集号 05J11-2

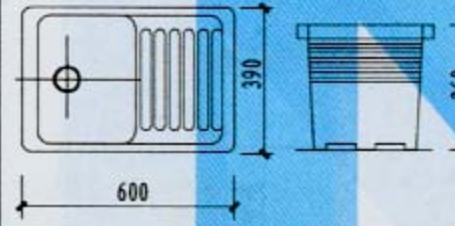
页次 J54

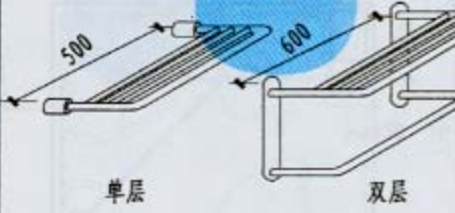
卫生间设备选用表 (其它)

编号 名称	图例及常见外形尺寸	编号 名称	图例及 常见外形尺寸
① 拖布盆		④ 淋浴 喷头	
② 拖布盆		⑤ 卫生 纸架	
③ 不锈钢 浴巾架		⑥ 不锈钢 毛巾杆	

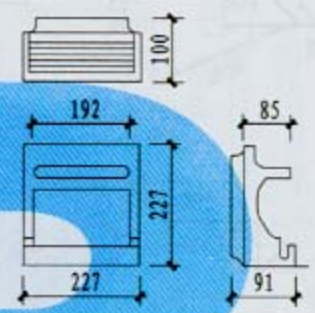
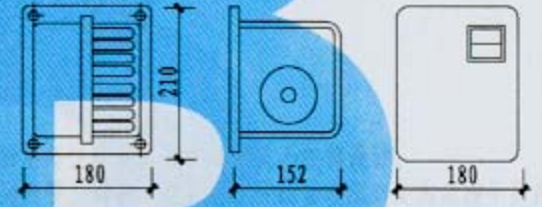
编号 名称	图例及常见外形尺寸
⑦ 皂盒	
⑧ 通风器	

注:

1. 毛巾杆、浴巾架、淋浴喷头均应防腐、防锈、不变形、不掉色。淋浴器挂钩能承0.05kN拉力,毛巾杆、浴巾架能承受0.1kN静荷载。
2. 住宅卫生间的设备设施的选用由设计确定。安装详见05J12《卫生、洗涤设施》

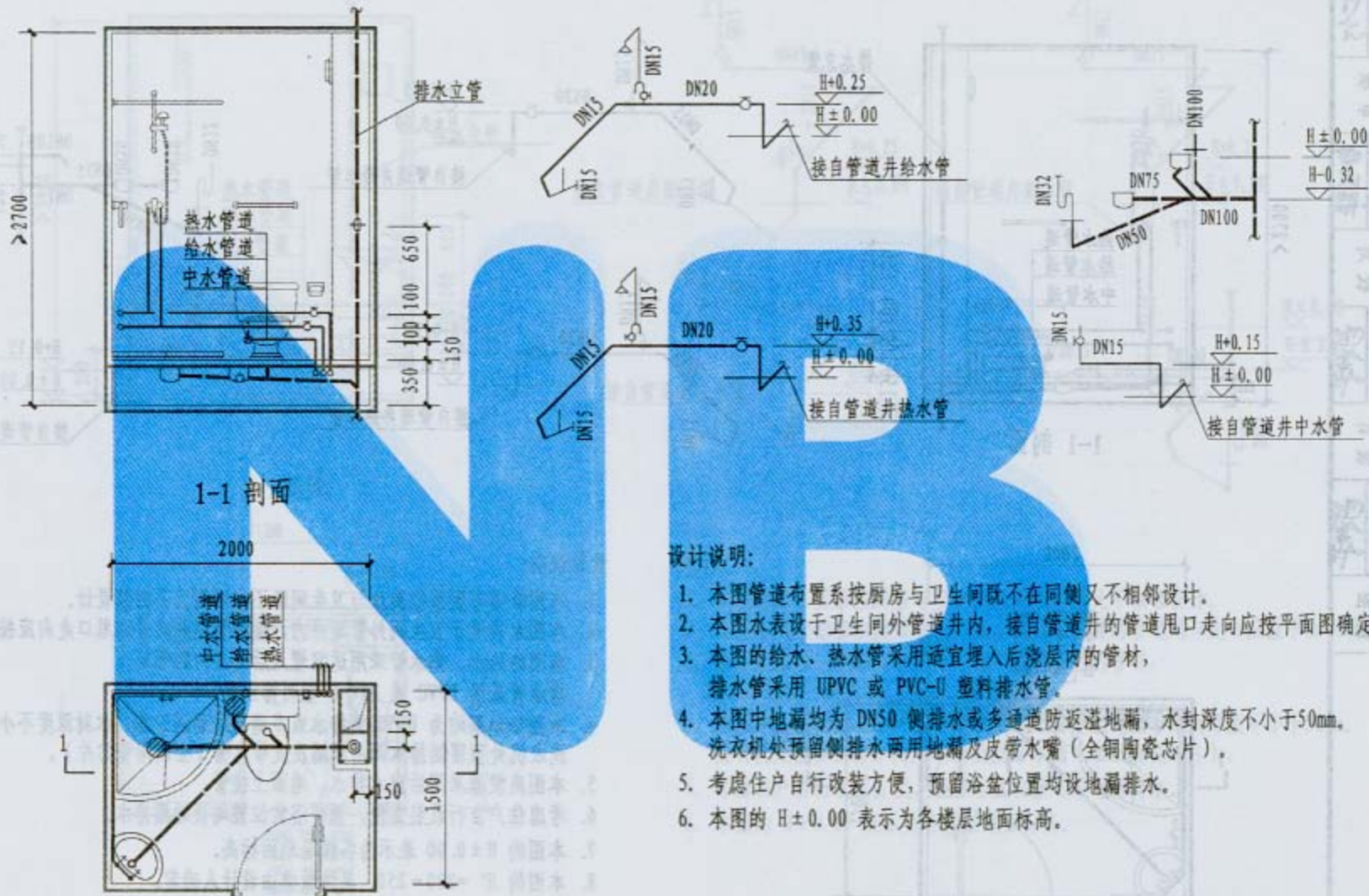

设计说明:

1. 本图管道布置系按厨房与卫生间既不在同侧又不相邻设计。
2. 本图水表设于卫生间外管道井内, 接自管道井的管道甩口走向应按平面图确定。
3. 本图的给水、热水管采用适宜埋入后浇层内的管材, 排水管采用 UPVC 或 PVC-U 塑料排水管。
4. 本图中地漏均为 DN50 侧排水或多通道防返溢地漏, 水封深度不小于50mm, 洗衣机处预留侧排水两用地漏及皮带水嘴(全铜陶瓷芯片)。
5. 考虑住户自行改装方便, 预留浴盆位置均设地漏排水。
6. 本图的 $H \pm 0.00$ 表示为各楼层地面标高。

T1下沉式卫生间管道布置图

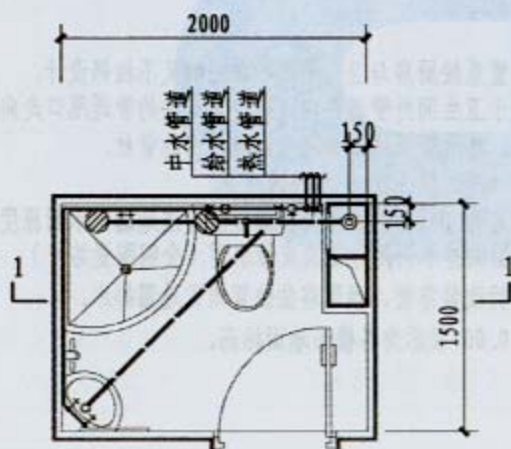
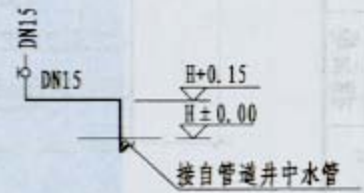
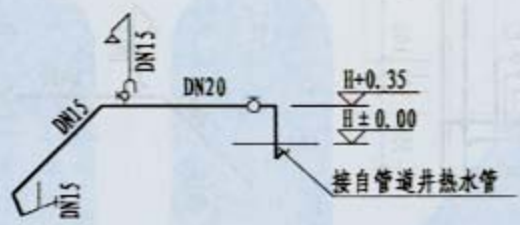
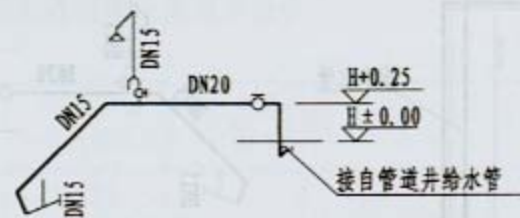
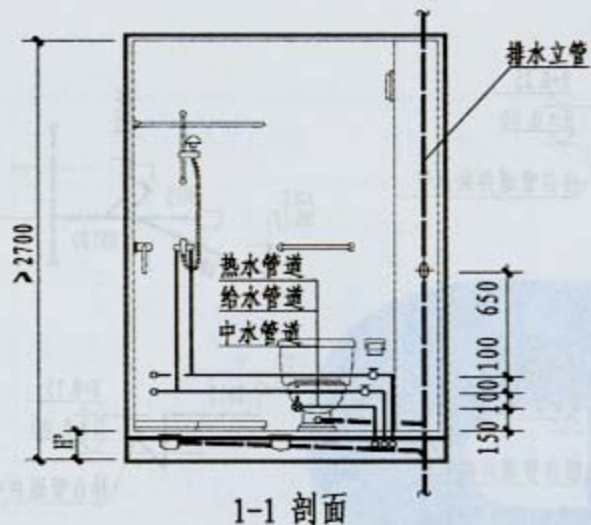

设计说明:

1. 本图管道布置系按厨房与卫生间既不在同侧又不相邻设计。
2. 本图水表设于卫生间外管道井内，接自管道井的管道甩口走向应按平面图确定。
3. 本图的给水、热水管采用适宜埋入后浇层内的管材，排水管采用 UPVC 或 PVC-U 塑料排水管。
4. 本图中地漏均为 DN50 侧排水或多通道防返溢地漏，水封深度不小于50mm。洗衣机处预留侧排水两用地漏及皮带水嘴（全铜陶瓷芯片）。
5. 本图座便器采用后出水排水，地面上接管。
6. 考虑住户自行改装方便，预留浴盆位置均设地漏排水。
7. 本图的 $H \pm 0.00$ 表示为各楼层地面标高。
8. 本图的 $H' = 230 - 250$ ，具体数值由设计人确定。

T1非下沉式卫生间管道布置图

图集号	05J11-2
页次	S2

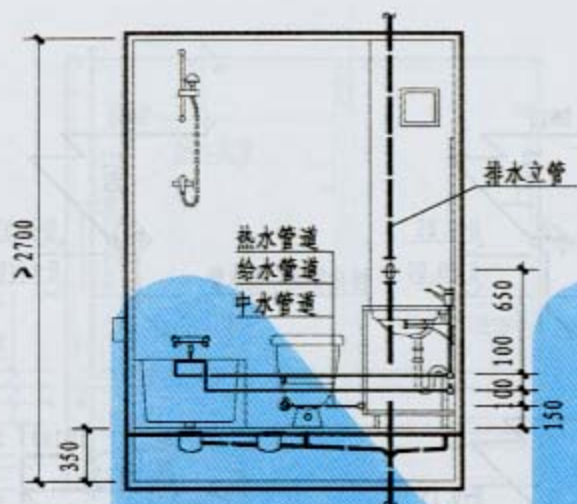

1-1剖面

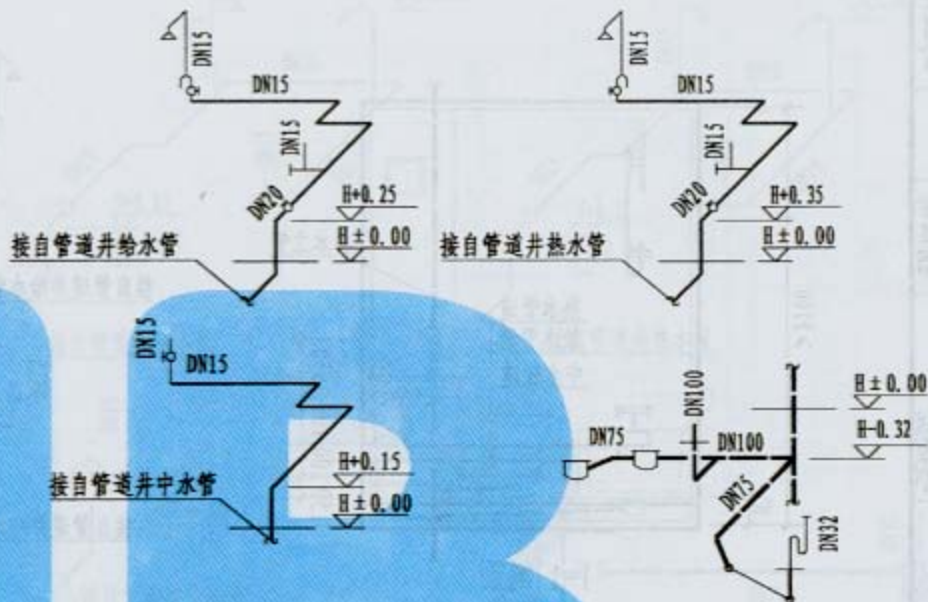
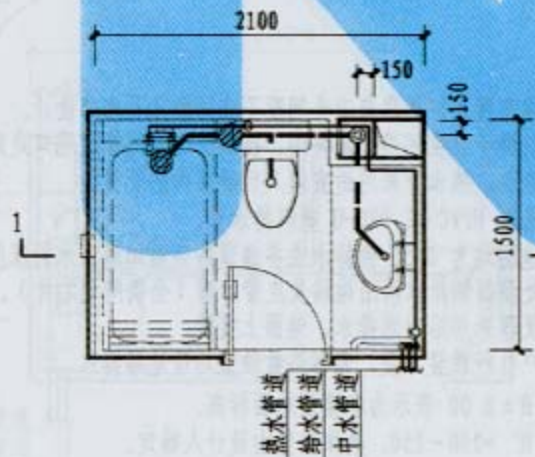

设计说明:

1. 本图管道布置系按厨房与卫生间既不在同侧又不相邻设计。
2. 本图水表设于卫生间外管道井内, 接自管道井的管道甩口走向应按平面图确定。
3. 本图的给水、热水管采用适宜埋入后浇层内的管材, 排水管采用 UPVC 或 PVC-U 塑料排水管。
4. 本图中地漏均为 DN50 侧排水或多通道防返溢地漏, 水封深度不小于50mm。洗衣机处预留侧排水两用地漏及皮带水嘴(全陶瓷芯片)。
5. 考虑住户自行改装方便, 预留浴盆位置均设地漏排水。
6. 本图的 $H\pm 0.00$ 表示为各楼层地面标高。

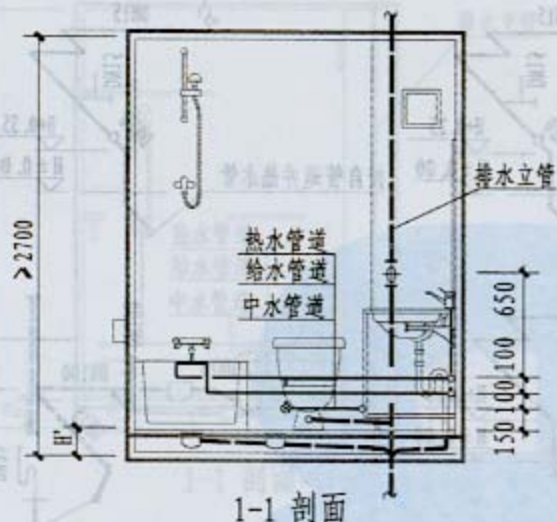

2100

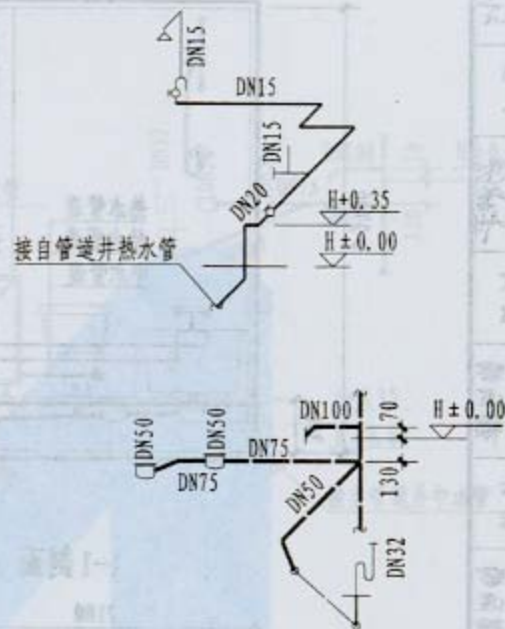
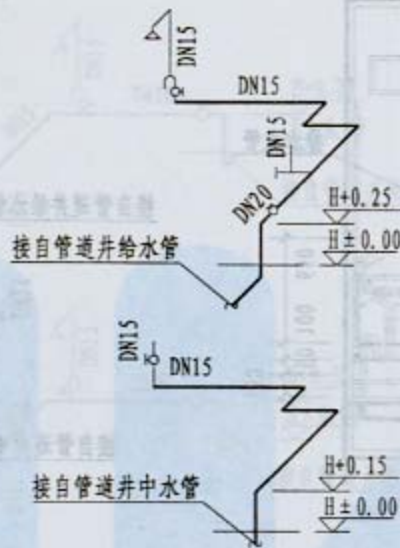
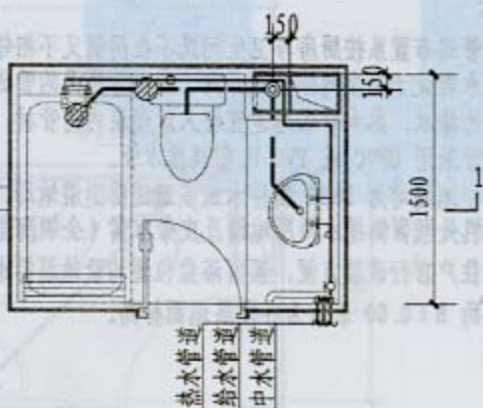

设计说明:

1. 本图管道布置系按厨房与卫生间既不在同侧又不相邻设计。
2. 本图水表设于卫生间外管道井内, 接自管道井的管道甩口走向应按平面图确定。
3. 本图的给水、热水管采用适宜埋入后浇层内的管材, 排水管采用 UPVC 或 PVC-U 塑料排水管。
4. 本图中地漏均为 DN50 侧排水或多通道防返溢地漏, 水封深度不小于50mm。洗衣机处预留侧排水两用地漏及皮带水嘴(全铜陶瓷芯片)。
5. 本图座便器采用后出水排水, 地面上接管。
6. 考虑住户自行改装方便, 预留浴盆位置均设地漏排水。
7. 本图的 $H \pm 0.00$ 表示为各楼层地面标高。
8. 本图的 $H' = 230 - 250$, 具体数值由设计人确定。

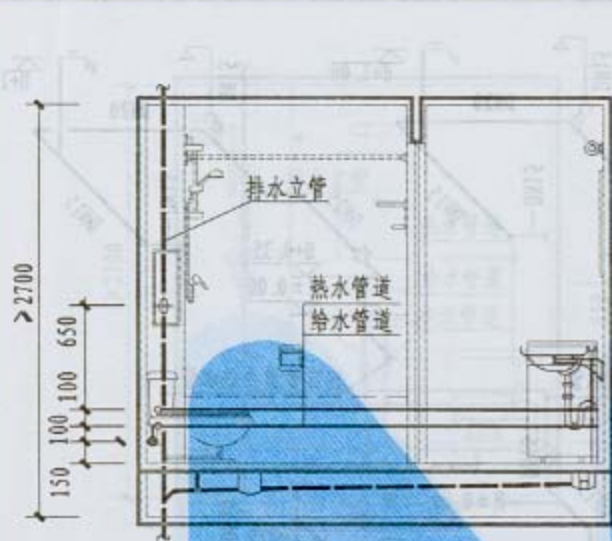

1-1 剖面

2950+B

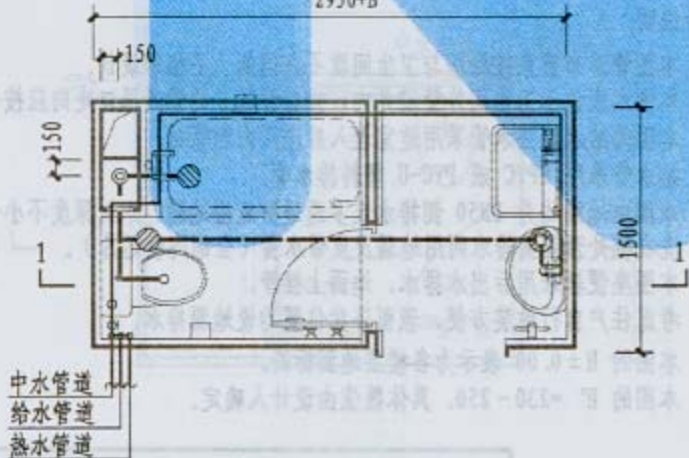

接自管道井给水管



接自管道井热水管



接自管道井中水管



设计说明:

1. 本图管道布置系按厨房与卫生间既不在同侧又不相邻设计。
2. 本图水表设于卫生间外管道井内, 接自管道井的管道甩口走向应按平面图确定。
3. 本图的给水、热水管采用适宜埋入后浇层内的管材, 排水管采用 UPVC 或 PVC-U 塑料排水管。
4. 本图中地漏均为 DN50 侧排水或多通道防返溢地漏, 水封深度不小于50mm。洗衣机处预留侧排水两用地漏及皮带水嘴(全铜陶瓷芯片)。
5. 考虑住户自行改装方便, 预留浴盆位置均设地漏排水。
6. 本图的 $H \pm 0.00$ 表示为各楼层地面标高。

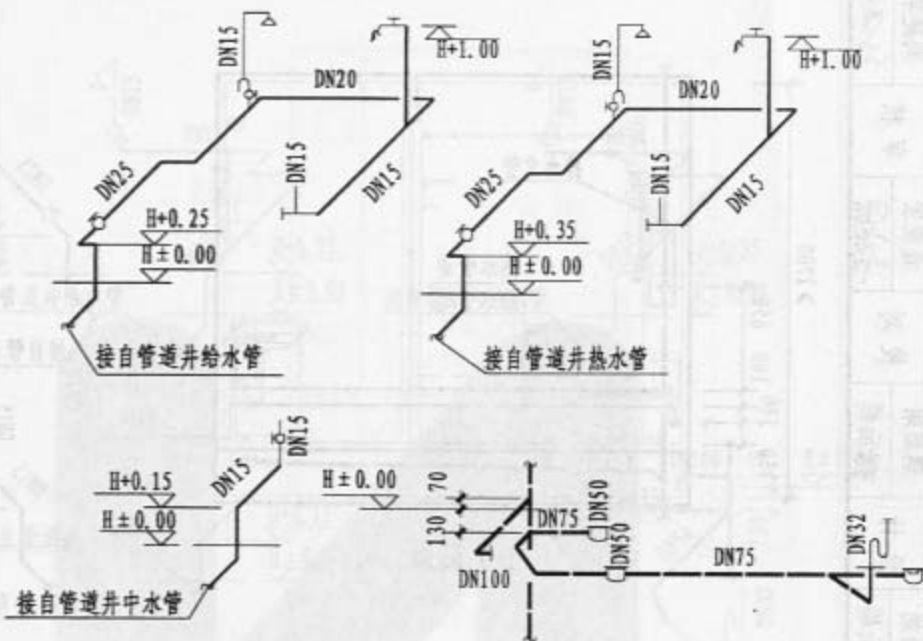
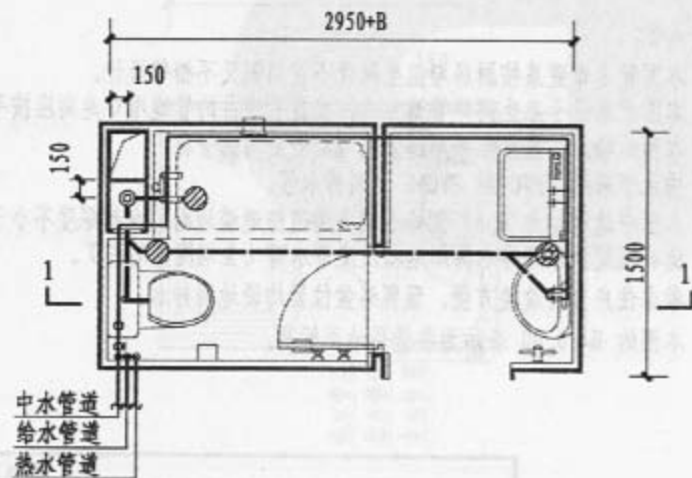
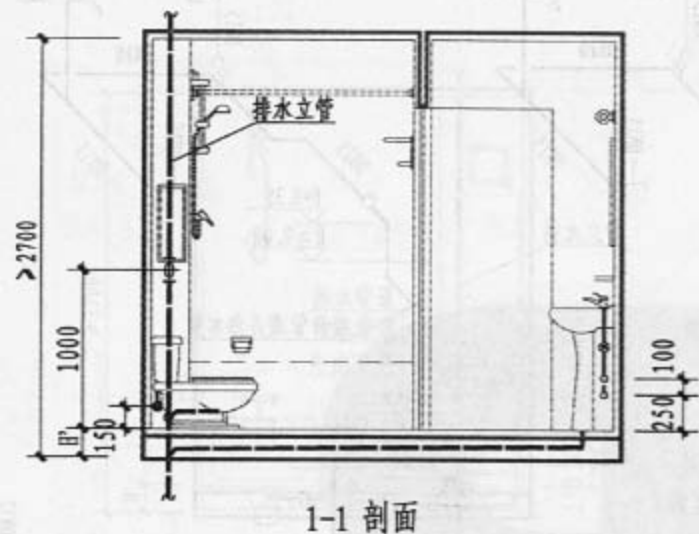

设计说明:

1. 本图管道布置系按厨房与卫生间既不在同侧又不相邻设计。
2. 本图水表设于卫生间外管道井内, 接自管道井的管道甩口走向应按平面图确定。
3. 本图的给水、热水管采用适宜埋入后浇层内的管材, 排水管采用 UPVC 或 PVC-U 塑料排水管。
4. 本图中地漏均为 DN50 侧排水或多通道防返溢地漏, 水封深度不小于 50mm。洗衣机处预留侧排水两用地漏及皮带水嘴 (全铜陶瓷芯片)。
5. 本图座便器采用后出水排水, 地面上接管。
6. 考虑住户自行改装方便, 预留浴盆位置均设地漏排水。
7. 本图的 $H \pm 0.00$ 表示为各楼层地面标高。
8. 本图的 $H' = 230 \sim 250$, 具体数值由设计人确定。

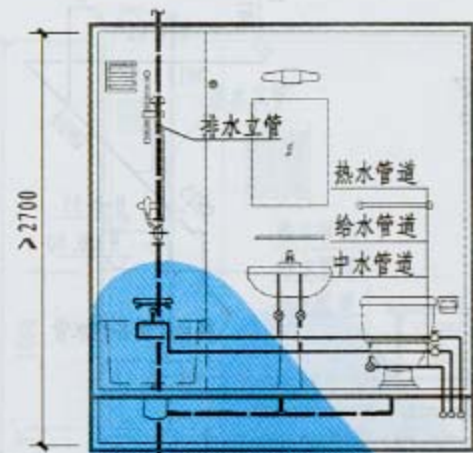

1-1 剖面

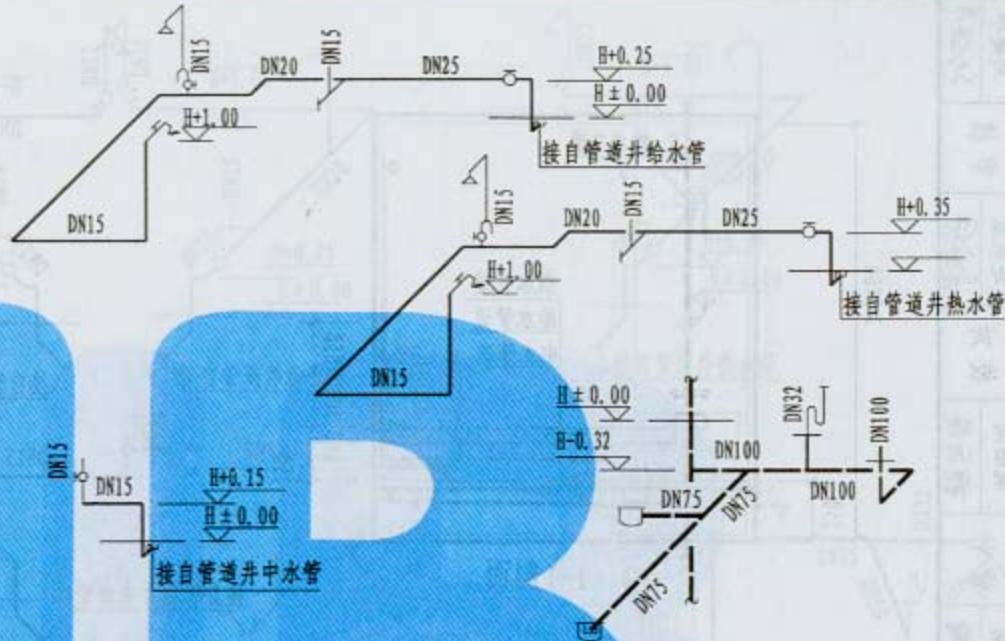
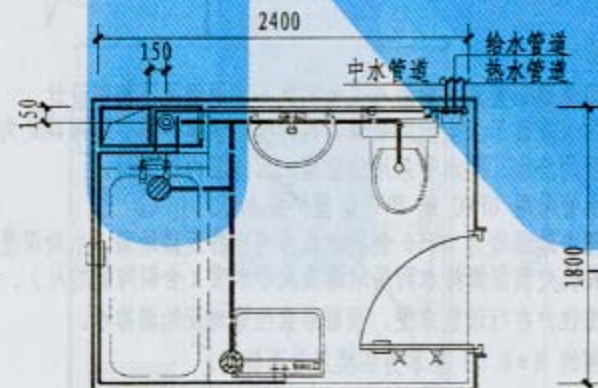

设计说明:

1. 本图管道布置系按厨房与卫生间既不在同侧又不相邻设计。
2. 本图水表设于卫生间外管道井内, 接自管道井的管道甩口走向应按平面图确定。
3. 本图的给水、热水管采用适宜埋入后浇层内的管材, 排水管采用 UPVC 或 PVC-U 塑料排水管。
4. 本图中地漏均为 DN50 侧排水或多通道防返溢地漏, 水封深度不小于 50mm。洗衣机处预留侧排水两用地漏及皮带水嘴 (全铜陶瓷芯片)。
5. 考虑住户自行改装方便, 预留浴盆位置均设地漏排水。
6. 本图的 $H \pm 0.00$ 表示为各楼层地面标高。

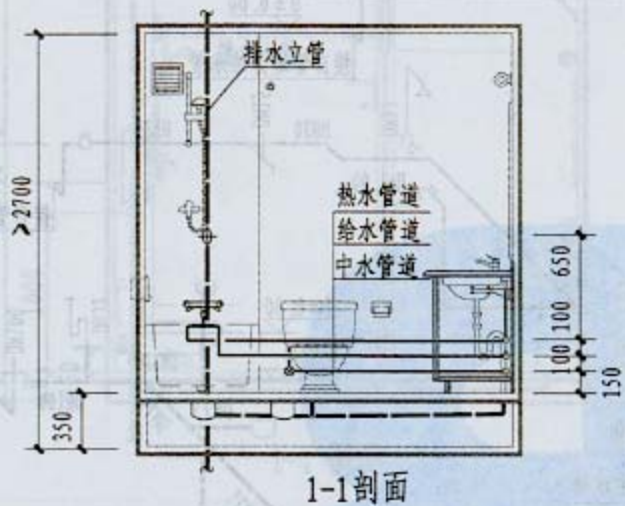

1-1剖面

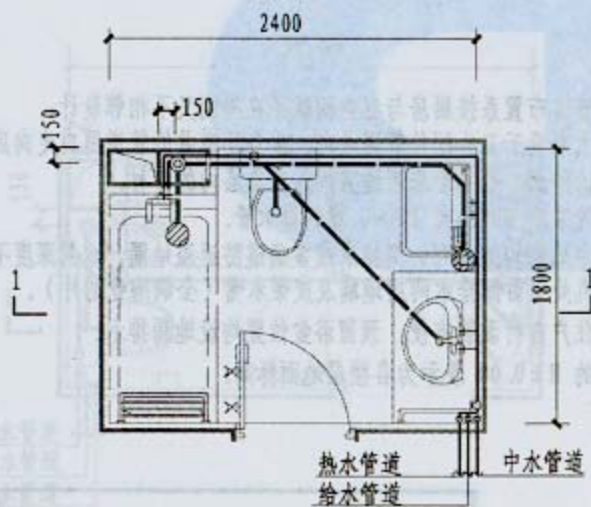

设计说明:

1. 本图管道布置系按厨房与卫生间既不在同侧又不相邻设计。
2. 本图水表设于卫生间外管道井内, 接自管道井的管道甩口走向应按平面图确定。
3. 本图的给水、热水管采用适宜埋入后浇层内的管材, 排水管采用 UPVC 或 PVC-U 塑料排水管。
4. 本图中地漏均为 DNSO 侧排水或多通道防返溢地漏, 水封深度不小于50mm, 洗衣机处预留侧排水两用地漏及皮带水嘴 (全铜陶瓷芯片)。
5. 考虑住户自行改装方便, 预留浴盆位置均设地漏排水。
6. 本图的 $H \pm 0.00$ 表示为各楼层地面标高。

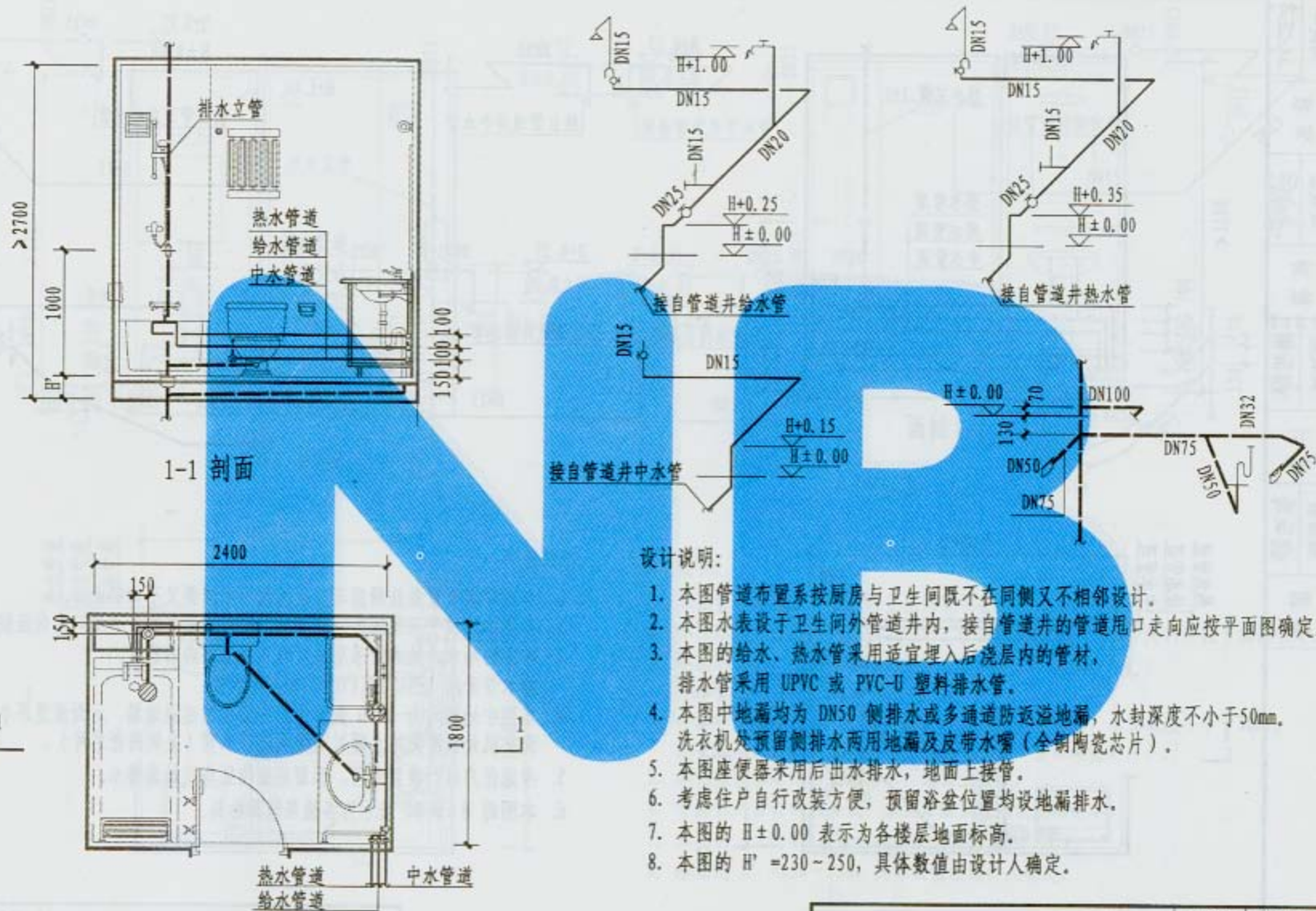

设计说明:

1. 本图管道布置系按厨房与卫生间既不在同侧又不相邻设计。
2. 本图水表设于卫生间外管道井内，接自管道井的管道甩口走向应按平面图确定。
3. 本图的给水、热水管采用适宜埋入后浇层内的管材，排水管采用 UPVC 或 PVC-U 塑料排水管。
4. 本图中地漏均为 DN50 侧排水或多通道防返溢地漏，水封深度不小于50mm。洗衣机处预留侧排水两用地漏及皮带水嘴（全铜陶瓷芯片）。
5. 本图座便器采用后出水排水，地面上接管。
6. 考虑住户自行改装方便，预留浴盆位置均设地漏排水。
7. 本图的 $H \pm 0.00$ 表示为各楼层地面标高。
8. 本图的 $H' = 230 \sim 250$ ，具体数值由设计人确定。

T5非下沉式卫生间管道布置图		图集号	05J11-2
		页次	S9

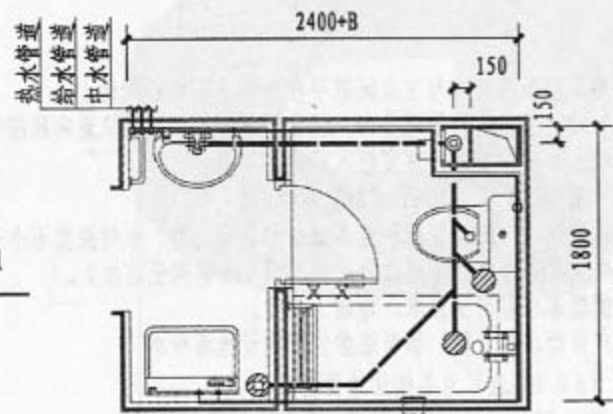
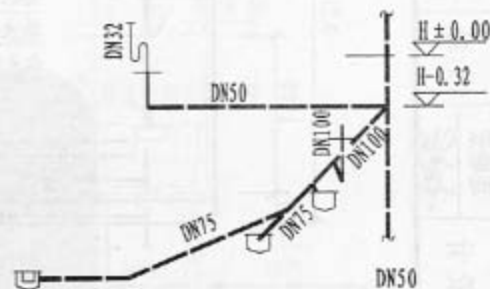
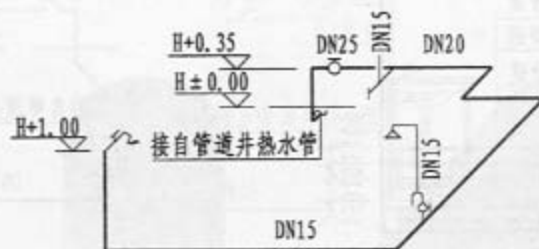
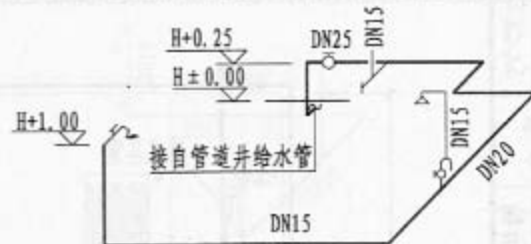
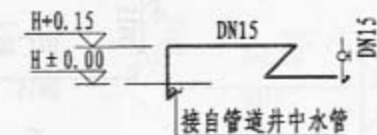
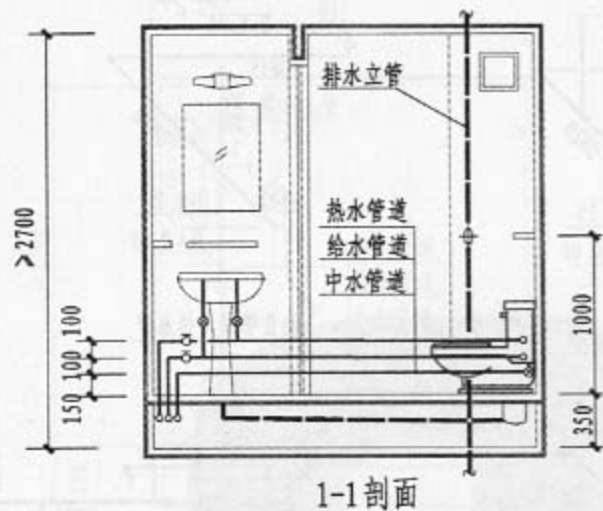

设计说明:

1. 本图管道布置系按厨房与卫生间既不在同侧又不相邻设计。
2. 本图水表设于卫生间外管道井内，接自管道井的管道甩口走向应按平面图确定。
3. 本图的给水、热水管采用适宜埋入后浇层内的管材，排水管采用 UPVC 或 PVC-U 塑料排水管。
4. 本图中地漏均为 DN50 侧排水或多通道防返溢地漏，水封深度不小于50mm。洗衣机处预留侧排水两用 地漏及皮带水嘴（全铜陶瓷芯片）。
5. 考虑住户自行改装方便，预留浴盆位置均设地漏排水。
6. 本图的 $H \pm 0.00$ 表示为各楼层地面标高。

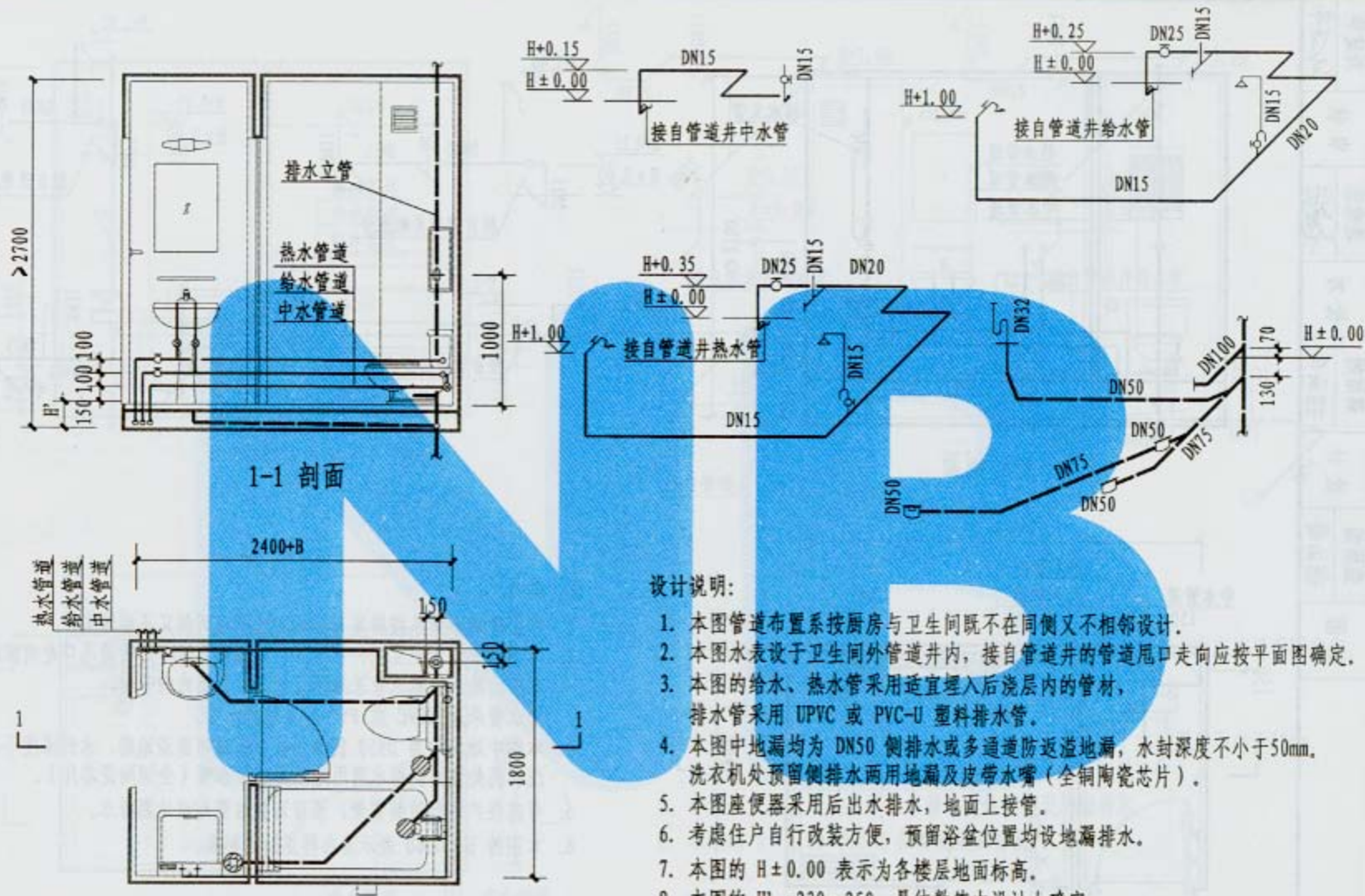

设计说明:

1. 本图管道布置系按厨房与卫生间既不在同侧又不相邻设计。
2. 本图水表设于卫生间外管道井内, 接自管道井的管道甩口走向应按平面图确定。
3. 本图的给水、热水管采用适宜埋入后浇层内的管材, 排水管采用 UPVC 或 PVC-U 塑料排水管。
4. 本图中地漏均为 DN50 侧排水或多通道防返溢地漏, 水封深度不小于 50mm。洗衣机处预留侧排水两用地漏及皮带水嘴 (全铜陶瓷芯片)。
5. 本图座便器采用后出水排水, 地面上接管。
6. 考虑住户自行改装方便, 预留浴盆位置均设地漏排水。
7. 本图的 $H \pm 0.00$ 表示为各楼层地面标高。
8. 本图的 $H' = 230 - 250$, 具体数值由设计人确定。

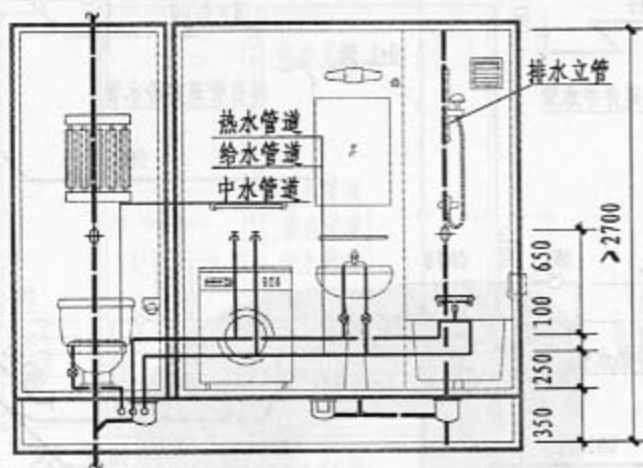

1-1 剖面

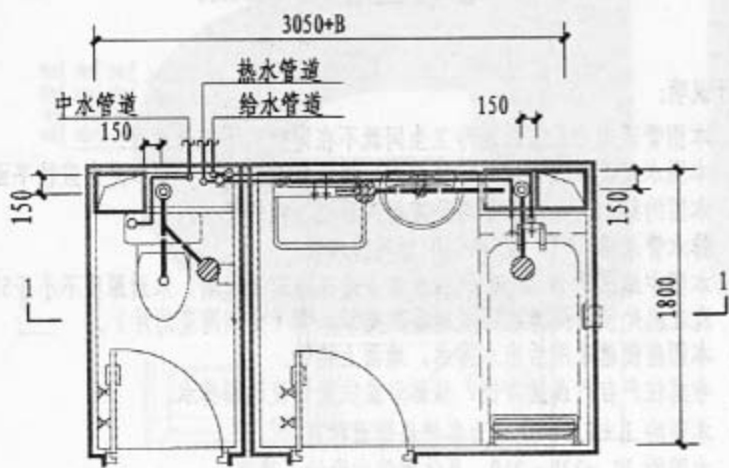
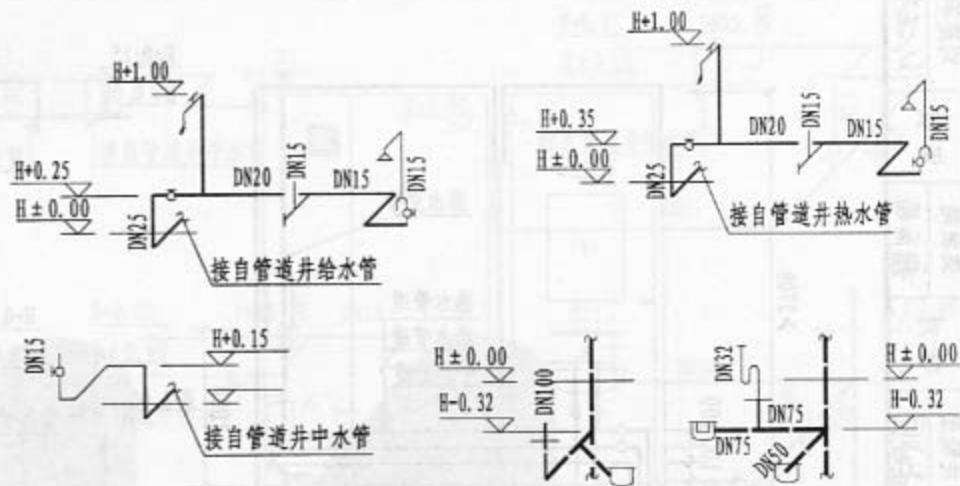

设计说明:

1. 本图管道布置系按厨房与卫生间既不在同侧又不相邻设计。
2. 本图水表设于卫生间外管道井内，接自管道井的管道甩口走向应按平面图确定。
3. 本图的给水、热水管采用适宜埋入后浇层内的管材，排水管采用 UPVC 或 PVC-U 塑料排水管。
4. 本图中地漏均为 DN50 侧排水或多通道防返溢地漏，水封深度不小于50mm。洗衣机处预留侧排水两用地漏及皮带水嘴（全铜陶瓷芯片）。
5. 考虑住户自行改装方便，预留浴盆位置均设地漏排水。
6. 本图的 $H \pm 0.00$ 表示为各楼层地面标高。

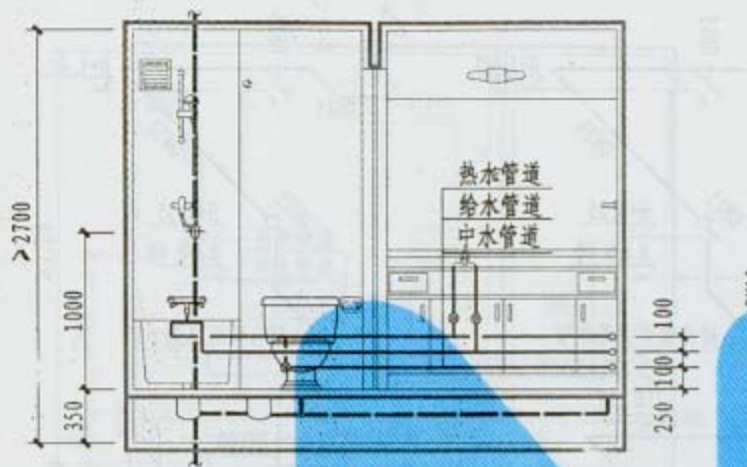

1-1 剖面

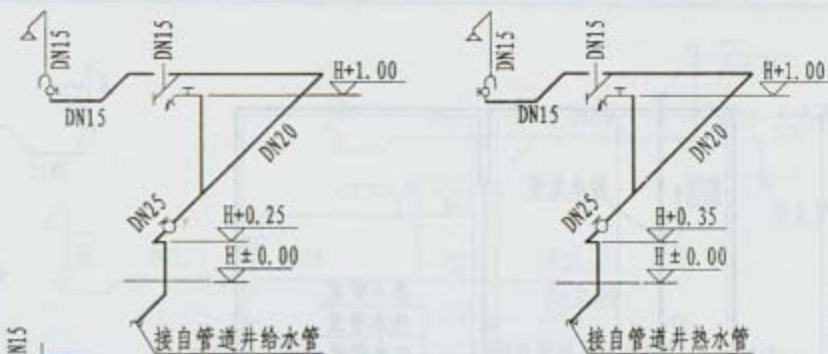
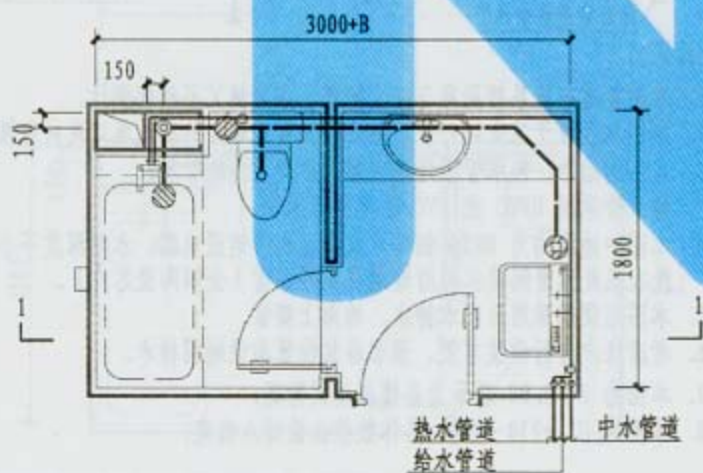

设计说明:

1. 本图管道布置系按厨房与卫生间既不在同侧又不相邻设计。
2. 本图水表设于卫生间外管道井内, 接自管道井的管道甩口走向应按平面图确定。
3. 本图的给水、热水管采用适宜埋入后浇层内的管材, 排水管采用 UPVC 或 PVC-U 塑料排水管。
4. 本图中地漏均为 DN50 侧排水或多通道防返溢地漏, 水封深度不小于50mm。洗衣机处预留侧排水两用地漏及皮带水嘴(全铜陶瓷芯片)。
5. 考虑住户自行改装方便, 预留浴盆位置均设地漏排水。
6. 本图的 $H \pm 0.00$ 表示为各楼层地面标高。

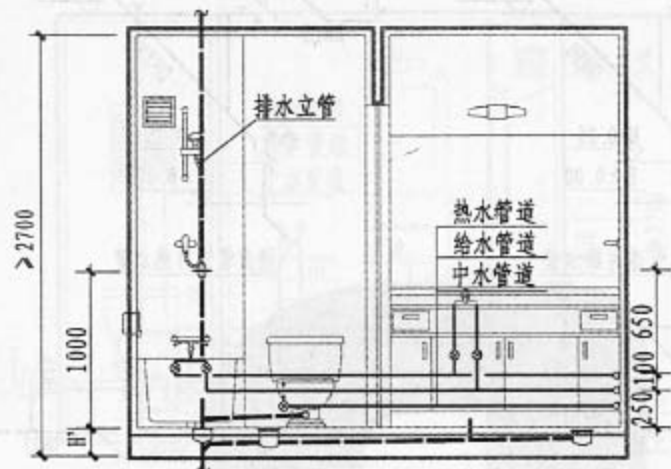

1-1 剖面

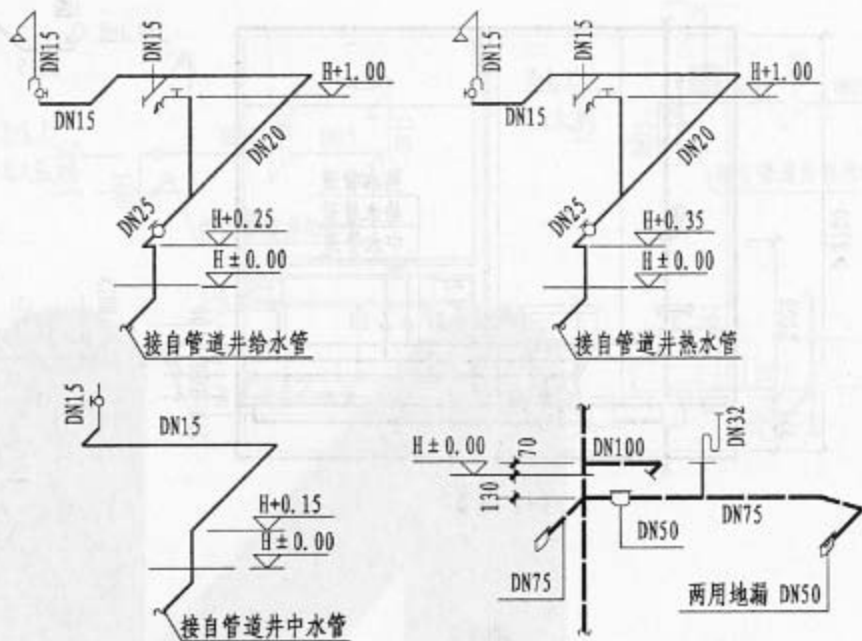
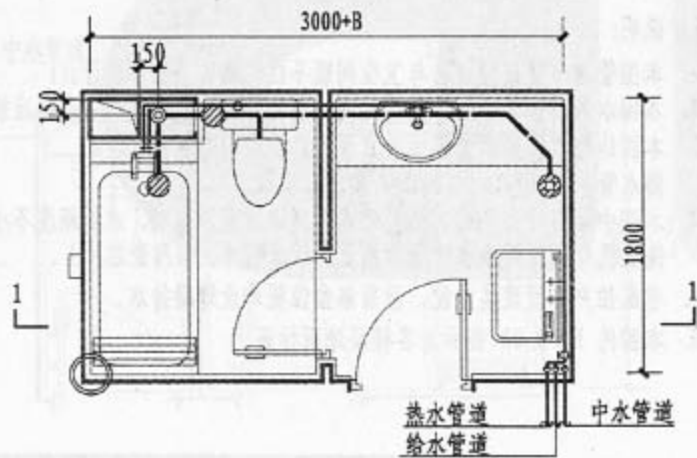

设计说明:

1. 本图管道布置系按厨房与卫生间既不在同侧又不相邻设计。
2. 本图水表设于卫生间外管道井内, 接自管道井的管道甩口走向应按平面图确定。
3. 本图的给水、热水管采用适宜埋入后浇层内的管材, 排水管采用 UPVC 或 PVC-U 塑料排水管。
4. 本图中地漏均为 DN50 侧排水或多通道防返溢地漏, 水封深度不小于50mm, 洗衣机处预留侧排水两用地漏及皮带水嘴(全铜陶瓷芯片)。
5. 本图座便器采用后出水排水, 地面上接管。
6. 考虑住户自行改装方便, 预留浴盆位置均设地漏排水。
7. 本图的 $H \pm 0.00$ 表示为各楼层地面标高。
8. 本图的 $H' = 230 \sim 250$, 具体数值由设计人确定。

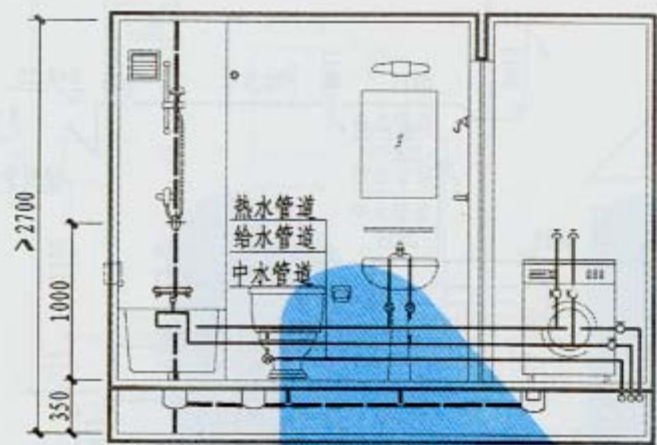

1-1 剖面

3300+B

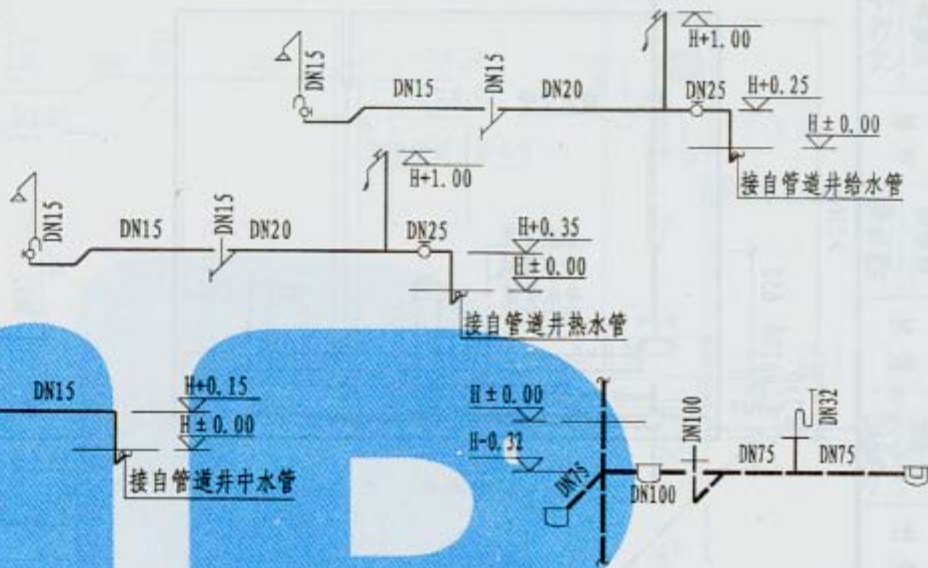
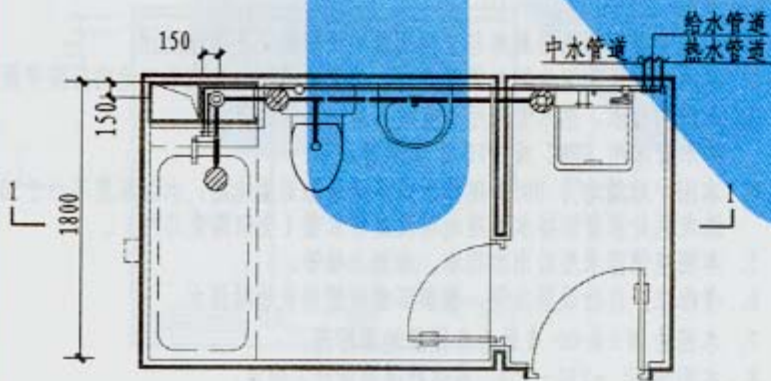

设计说明:

1. 本图管道布置系按厨房与卫生间既不在同侧又不相邻设计。
2. 本图水表设于卫生间外管道井内，接自管道井的管道甩口走向应按平面图确定。
3. 本图的给水、热水管采用适宜埋入后浇层内的管材，排水管采用 UPVC 或 PVC-U 塑料排水管。
4. 本图中地漏均为 DN50 侧排水或多通道防返溢地漏，水封深度不小于50mm，洗衣机处预留侧排水两用地漏及皮带水嘴（全铜陶瓷芯片）。
5. 考虑住户自行改装方便，预留浴盆位置均设地漏排水。
6. 本图的 $H \pm 0.00$ 表示为各楼层地面标高。

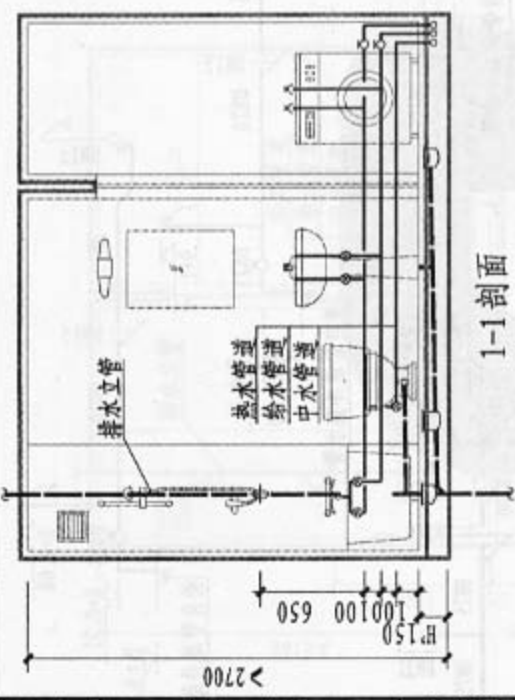

1-1剖面

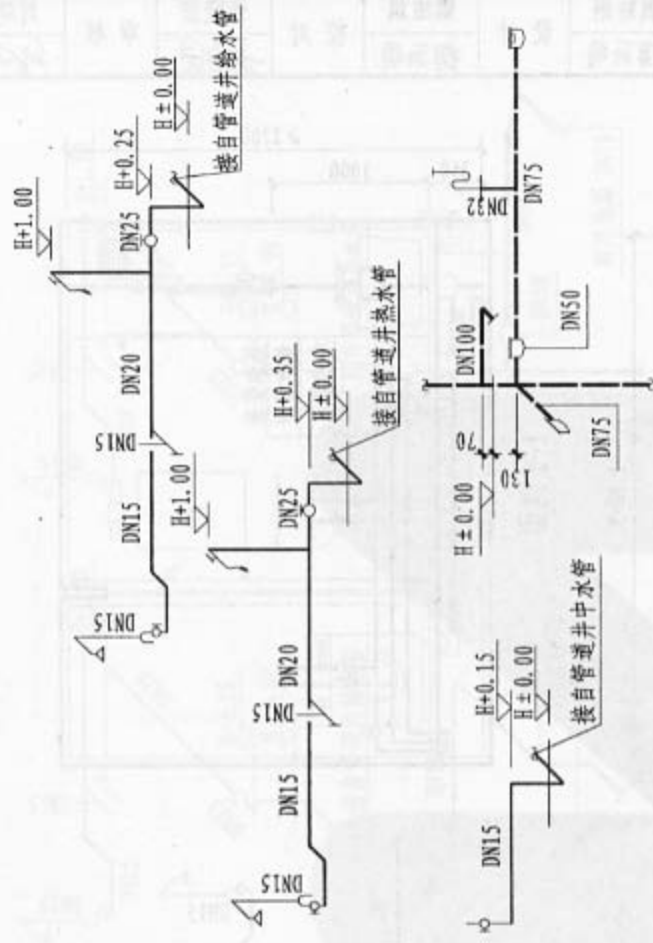
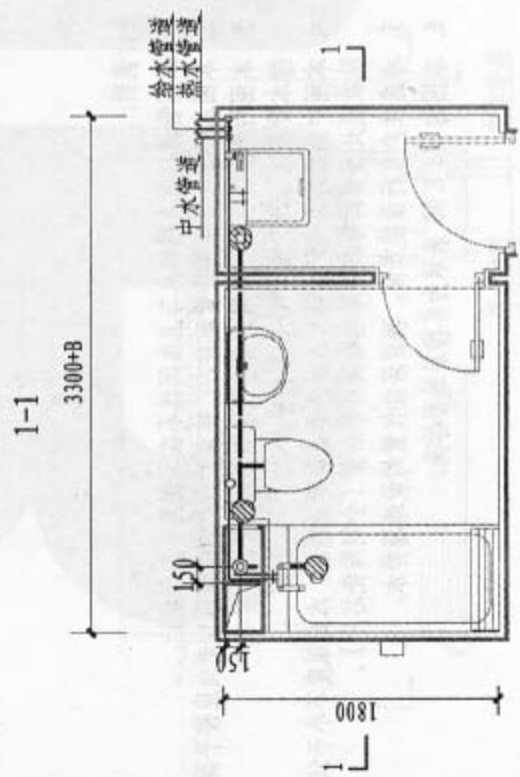

设计说明:

1. 本图管道布置系按厨房与卫生间既不在同侧又不相邻设计。
2. 本图水表设于卫生间外管道井内，接自管道井的管道甩口走向应按平面图确定。
3. 本图的给水、热水管采用适宜埋入后浇层内的管材，排水管采用UPVC或PVC-U塑料排水管。
4. 本图中地漏均为DN50侧排水或多道防返溢地漏，水封深度不小于50mm。
5. 洗衣机处预留侧排水两用地漏及皮带头嘴（全铜陶瓷芯片）。
6. 本图便器采用后出水排水，地面上接管。
7. 考虑住户自行改装方便，预留浴盆位置均设地漏排水。
8. 本图的H±0.00表示为各楼层地面标高。

本图的H' = 230 - 250，具体数值由设计人确定。

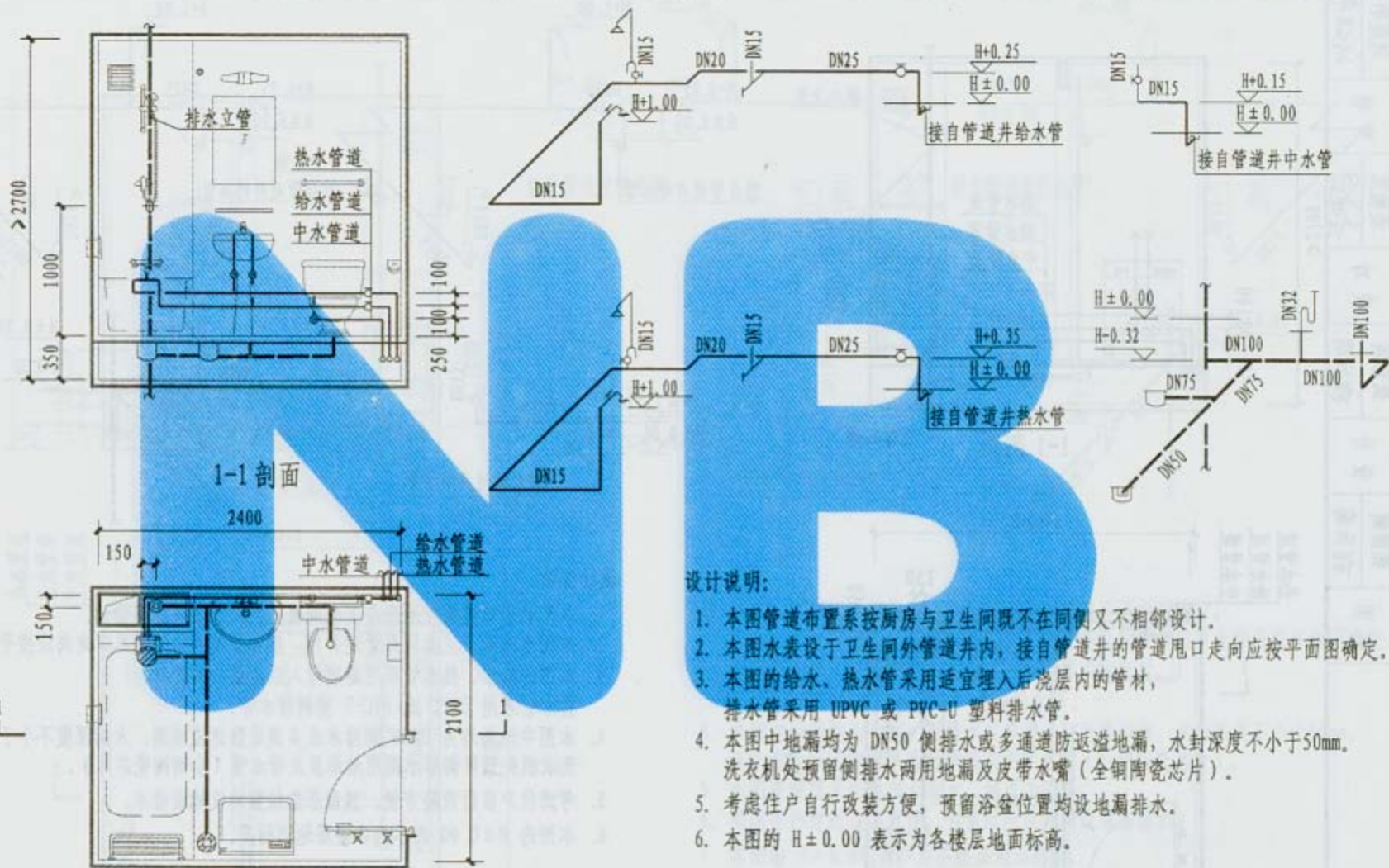

设计说明:

1. 本图管道布置系按厨房与卫生间既不在同侧又不相邻设计。
2. 本图水表设于卫生间外管道井内, 接自管道井的管道甩口走向应按平面图确定。
3. 本图的给水、热水管采用适宜埋入后浇层内的管材, 排水管采用 UPVC 或 PVC-U 塑料排水管。
4. 本图中地漏均为 DN50 侧排水或多通道防返溢地漏, 水封深度不小于 50mm。洗衣机处预留侧排水两用地漏及皮带水嘴(全铜陶瓷芯片)。
5. 考虑住户自行改装方便, 预留浴盆位置均设地漏排水。
6. 本图的 $H \pm 0.00$ 表示为各楼层地面标高。

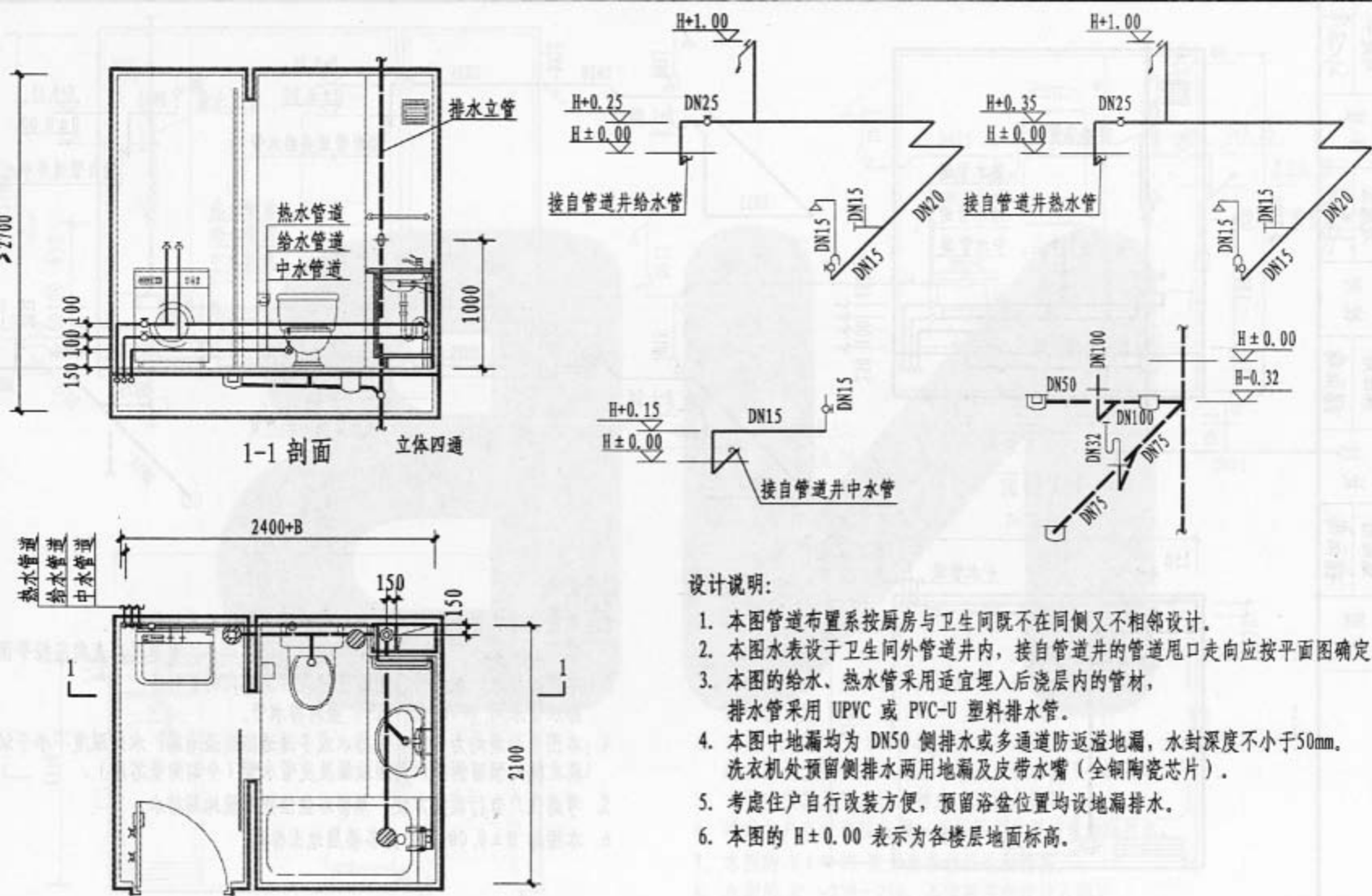

设计说明:

1. 本图管道布置系按厨房与卫生间既不在同侧又不相邻设计。
2. 本图水表设于卫生间外管道井内, 接自管道井的管道甩口走向应按平面图确定。
3. 本图的给水、热水管采用适宜埋入后浇层内的管材, 排水管采用 UPVC 或 PVC-U 塑料排水管。
4. 本图中地漏均为 DN50 侧排水或多通道防返溢地漏, 水封深度不小于50mm. 洗衣机处预留侧排水两用地漏及皮带水嘴(全铜陶瓷芯片)。
5. 考虑住户自行改装方便, 预留浴盆位置均设地漏排水。
6. 本图的 $H \pm 0.00$ 表示为各楼层地面标高。

T11下沉式卫生间管道布置图

图集号	05J11-2
页次	S18

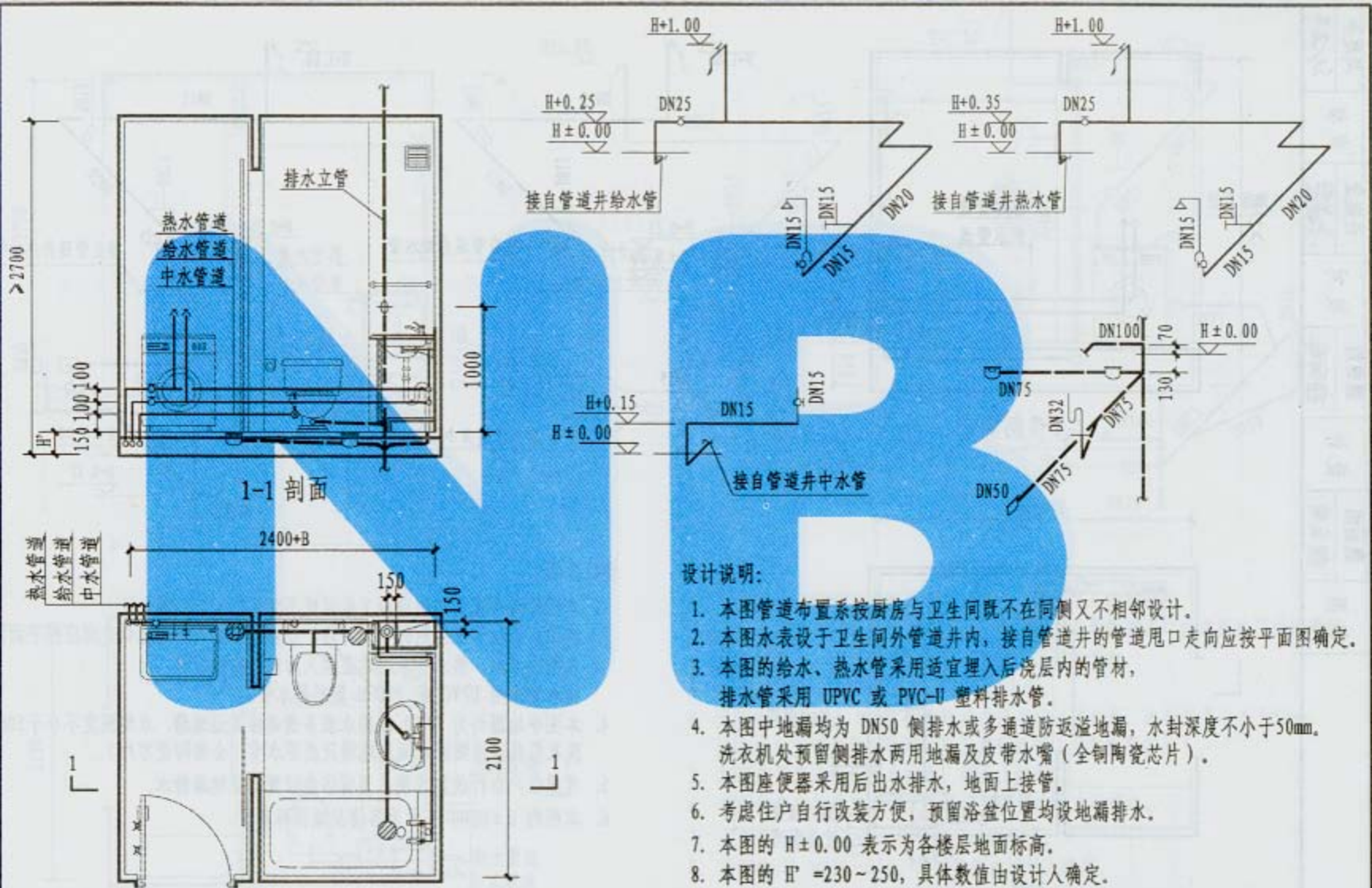

T11非下沉式卫生间管道布置图

图集号 05J11-2

页次 S19

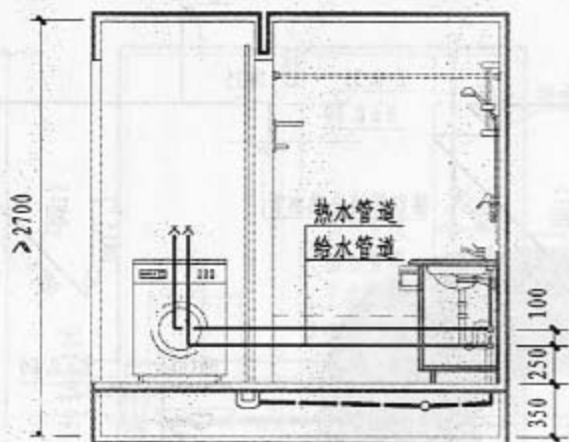

1-1剖面

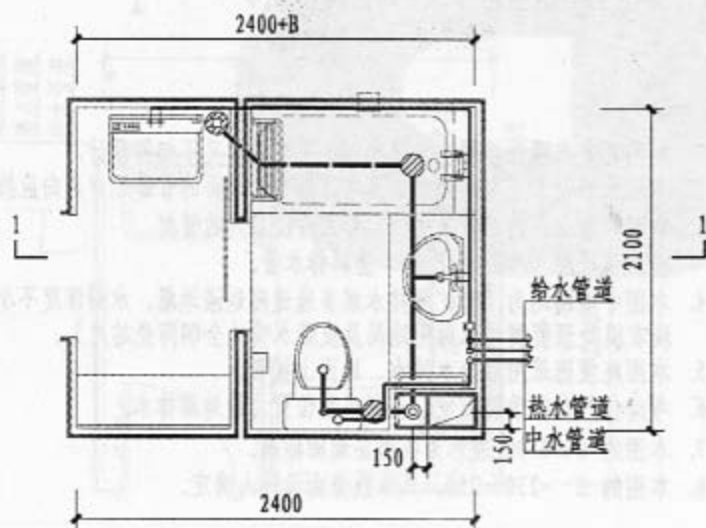
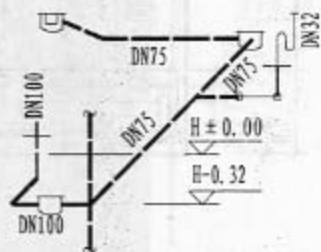
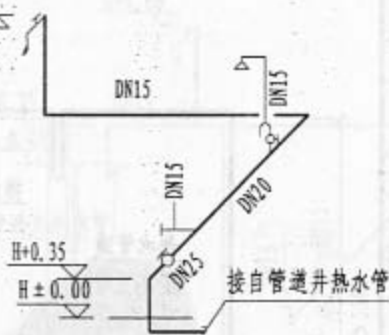
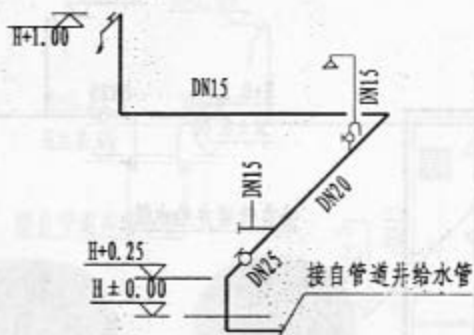

设计说明:

1. 本图管道布置系按厨房与卫生间既不在同侧又不相邻设计。
2. 本图水表设于卫生间外管道井内, 接自管道井的管道甩口走向应按平面图确定。
3. 本图的给水、热水管采用适宜埋入后浇层内的管材, 排水管采用 UPVC 或 PVC-U 塑料排水管。
4. 本图中地漏均为 DN50 侧排水或多通道防返溢地漏, 水封深度不小于50mm, 洗衣机处预留侧排水两用地漏及皮带水嘴(全铜陶瓷芯片)。
5. 考虑住户自行改装方便, 预留浴盆位置均设地漏排水。
6. 本图的 H±0.00 表示为各楼层地面标高。

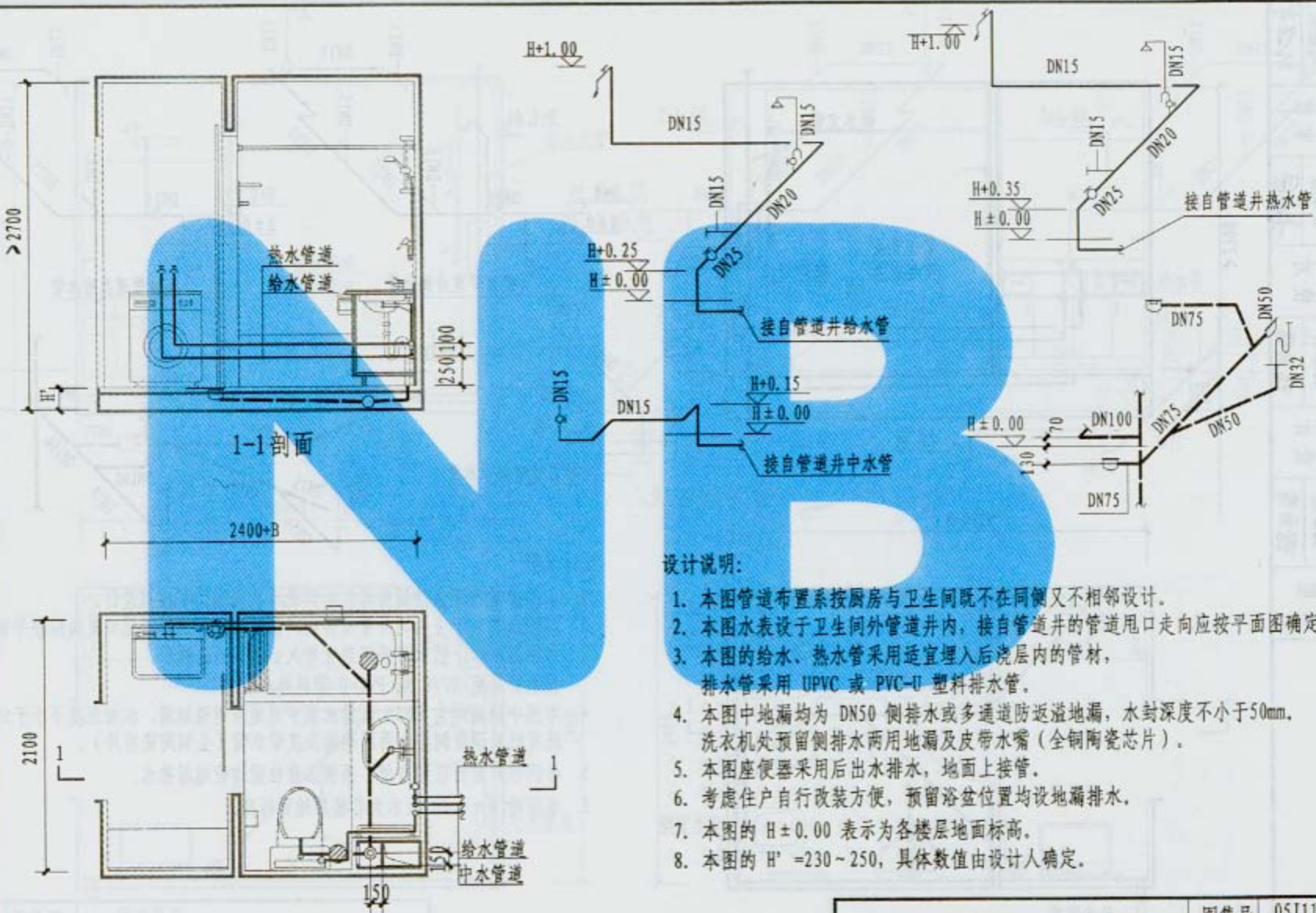

设计说明:

1. 本图管道布置系按厨房与卫生间既不在同侧又不相邻设计。
2. 本图水表设于卫生间外管道井内，接自管道井的管道甩口走向应按平面图确定。
3. 本图的给水、热水管采用适宜埋入后浇层内的管材，排水管采用 UPVC 或 PVC-U 塑料排水管。
4. 本图中地漏均为 DN50 侧排水或多通道防返溢地漏，水封深度不小于50mm，洗衣机处预留侧排水两用 地漏及皮带水嘴（全铜陶瓷芯片）。
5. 本图座便器采用后出水排水，地面上接管。
6. 考虑住户自行改装方便，预留浴盆位置均设地漏排水。
7. 本图的 H±0.00 表示为各楼层地面标高。
8. 本图的 H' =230~250，具体数值由设计人确定。

T12非下沉式卫生间管道布置图	图集号	05J11-2
	页次	S21

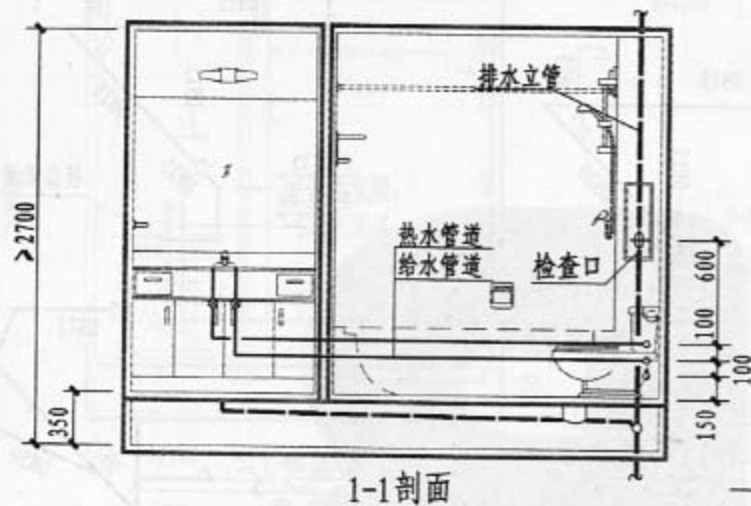

1-1 剖面

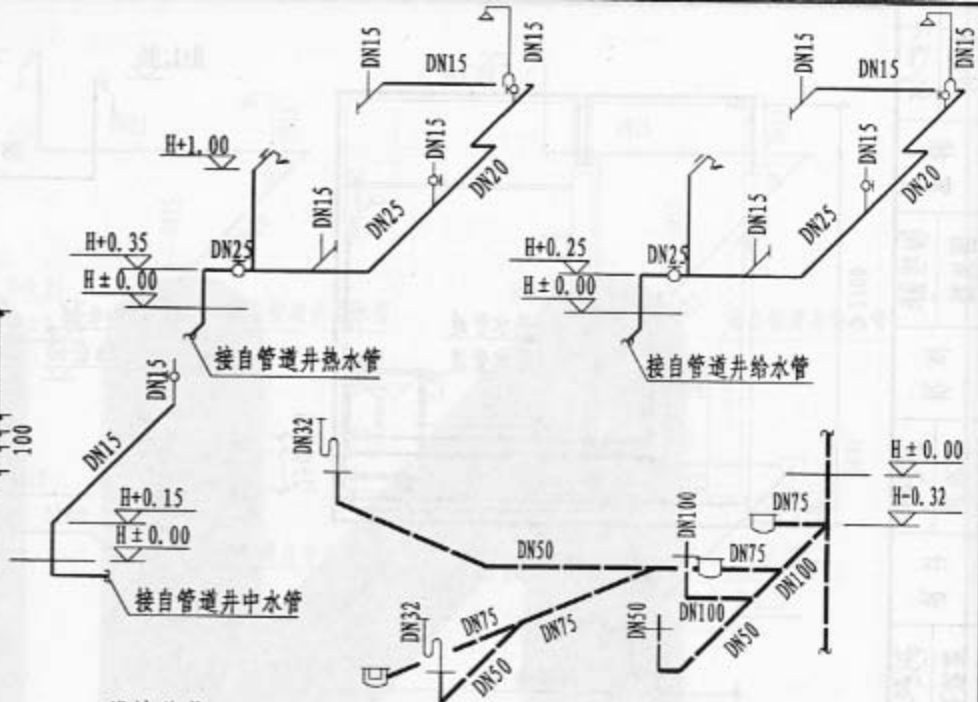
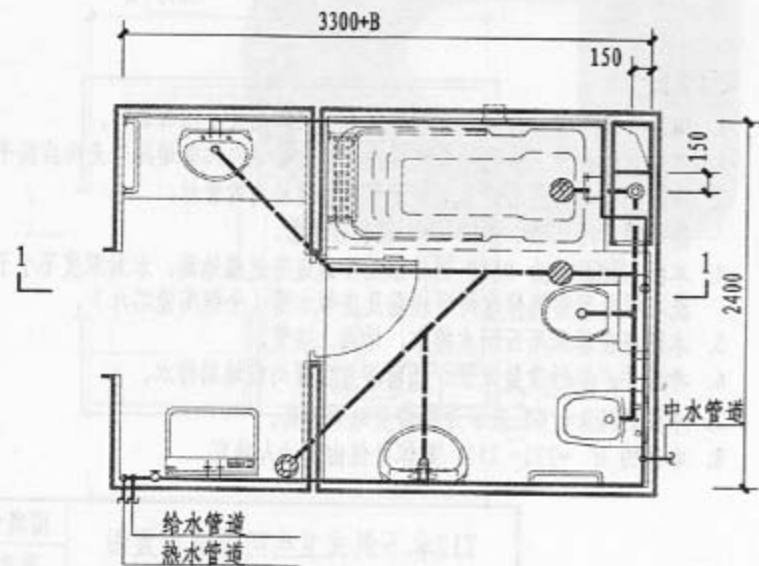

设计说明:

1. 本图管道布置系按厨房与卫生间既不在同侧又不相邻设计。
2. 本图水表设于卫生间外管道井内, 接自管道井的管道甩口走向应按平面图确定。
3. 本图的给水、热水管采用适宜埋入后浇层内的管材, 排水管采用 UPVC 或 PVC-U 塑料排水管。
4. 本图中地漏均为 DN50 侧排水或多通道防返溢地漏, 水封深度不小于50mm, 洗衣机处预留侧排水两用地漏及皮带水嘴(全铜陶瓷芯片)。
5. 考虑住户自行改装方便, 预留浴盆位置均设地漏排水。
6. 本图的 H±0.00 表示为各楼层地面标高。

T13下沉式卫生间管道布置图

图集号	05J11-2
页次	S22

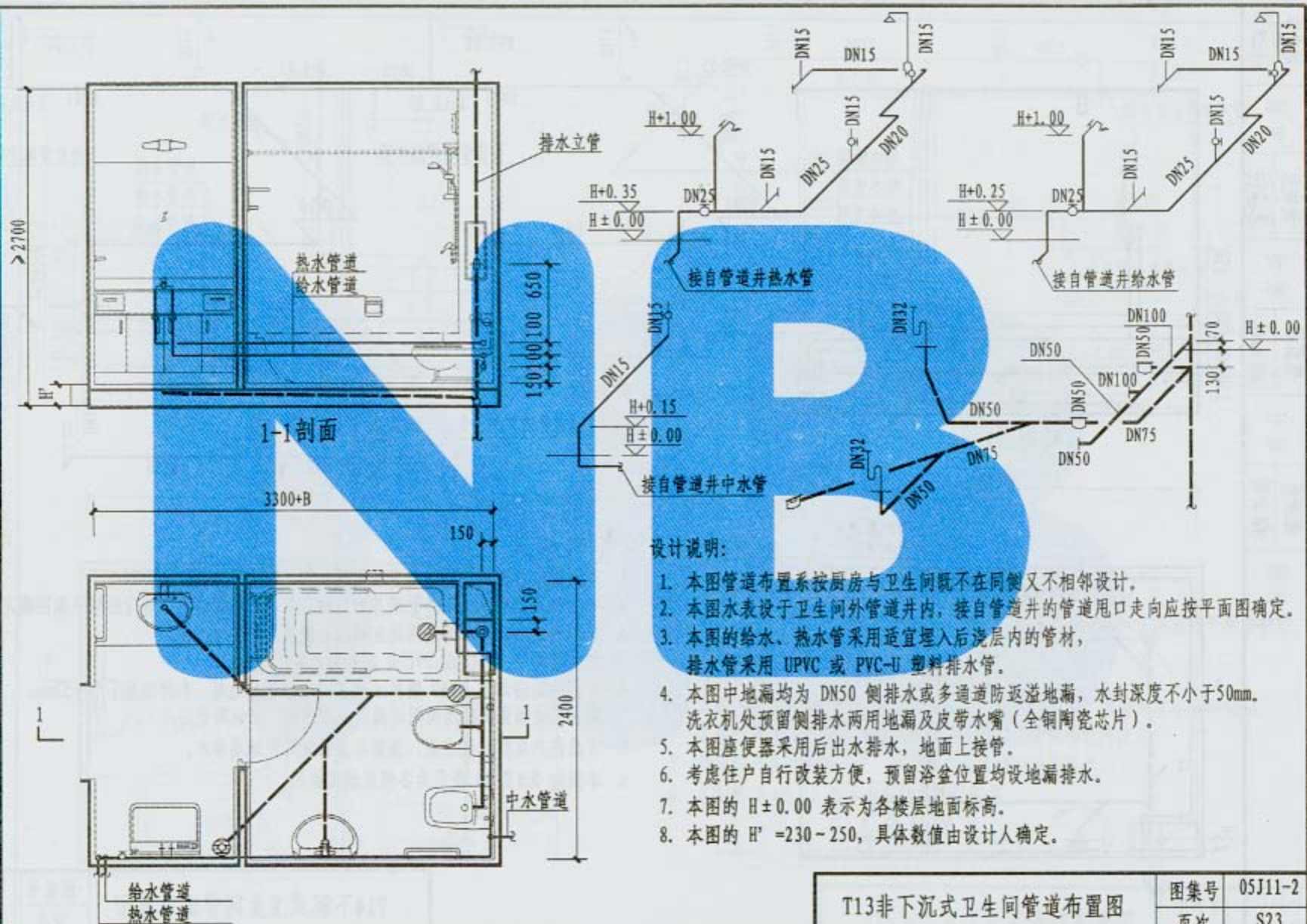

设计说明:

1. 本图管道布置系按厨房与卫生间既不在同侧又不相邻设计。
2. 本图水表设于卫生间外管道井内，接自管道井的管道甩口走向应按平面图确定。
3. 本图的给水、热水管采用适宜埋入后浇层内的管材，排水管采用 UPVC 或 PVC-U 塑料排水管。
4. 本图中地漏均为 DN50 侧排水或多通道防返溢地漏，水封深度不小于50mm。洗衣机处预留侧排水两用地漏及皮带水嘴（全铜陶瓷芯片）。
5. 本图座便器采用后出水排水，地面上接管。
6. 考虑住户自行改装方便，预留浴盆位置均设地漏排水。
7. 本图的 $H \pm 0.00$ 表示为各楼层地面标高。
8. 本图的 $H' = 230 - 250$ ，具体数值由设计人确定。

T13非下沉式卫生间管道布置图

图集号	05J11-2
页次	S23

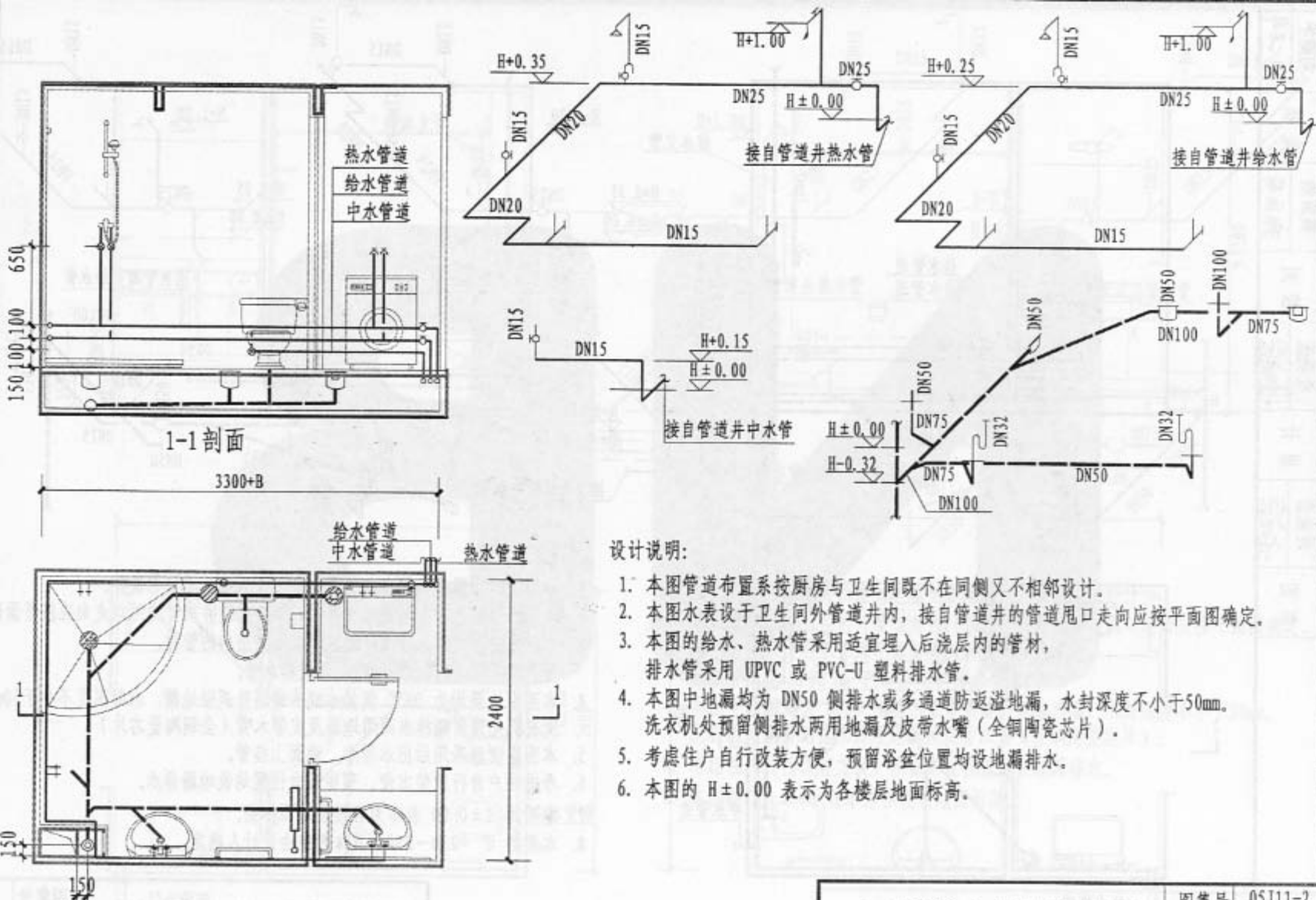

T14下沉式卫生间管道布置图

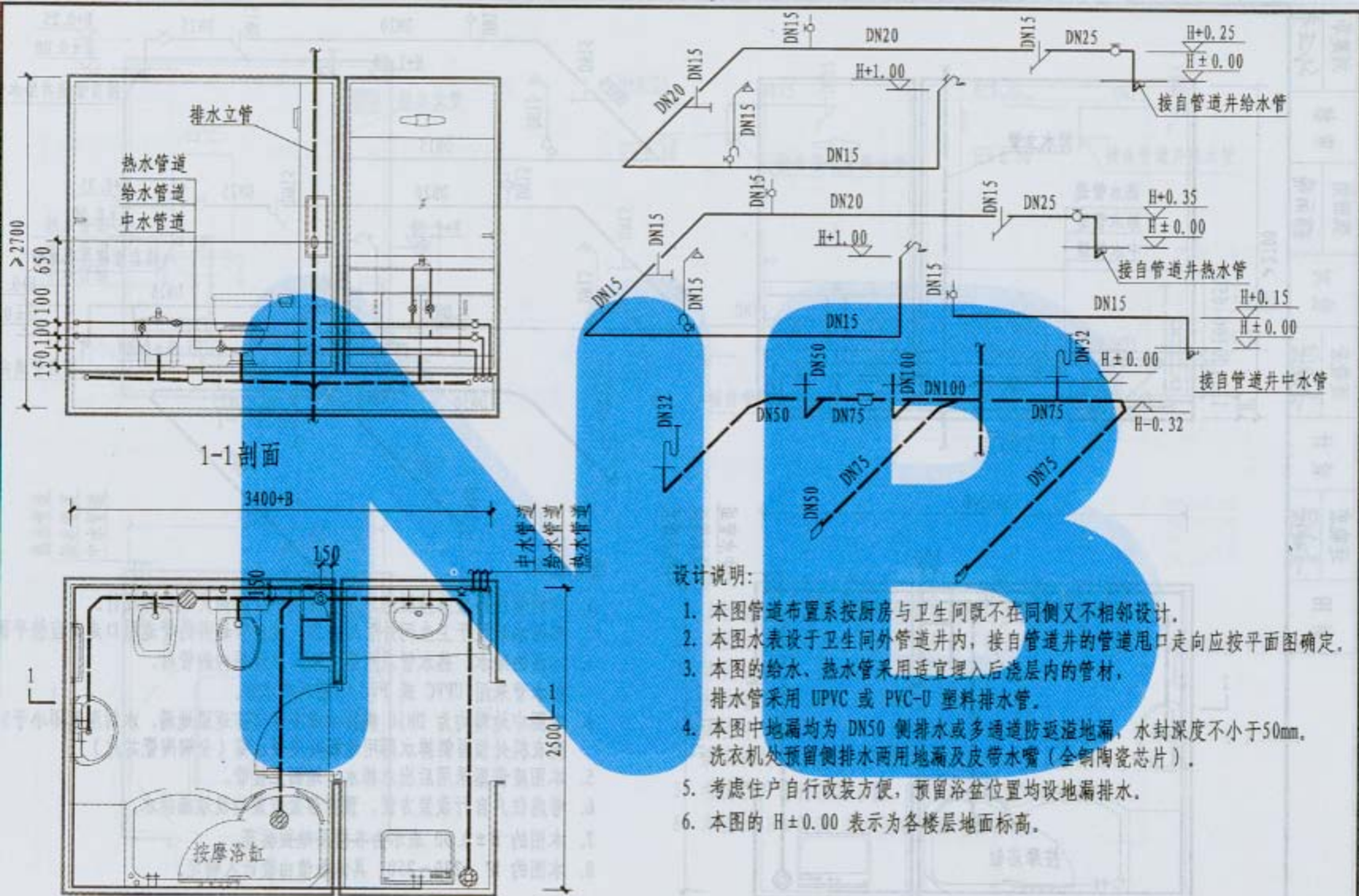

设计说明:

1. 本图管道布置系按厨房与卫生间既不在同侧又不相邻设计。
2. 本图水表设于卫生间外管道井内，接自管道井的管道甩口走向应按平面图确定。
3. 本图的给水、热水管采用适宜埋入后浇层内的管材，排水管采用 UPVC 或 PVC-U 塑料排水管。
4. 本图中地漏均为 DN50 侧排水或多通道防返溢地漏，水封深度不小于50mm。洗衣机处预留侧排水两用 地漏及皮带水嘴（全陶瓷芯片）。
5. 考虑住户自行改装方便，预留浴盆位置均设地漏排水。
6. 本图的 $H \pm 0.00$ 表示为各楼层地面标高。

T15下沉式卫生间管道布置图

图集号	05J11-2
页次	S25

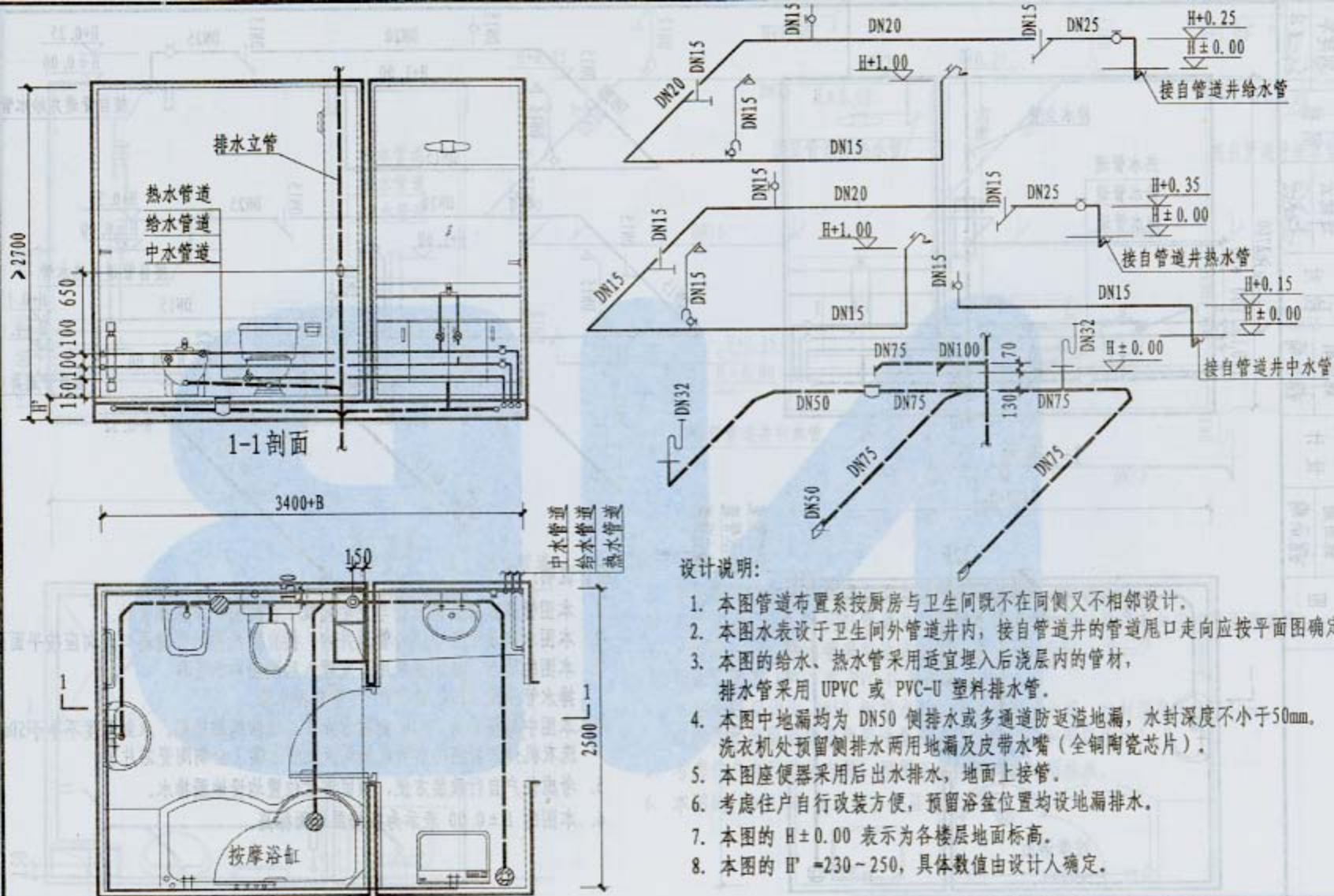

设计说明:

1. 本图管道布置系按厨房与卫生间既不在同侧又不相邻设计。
2. 本图水表设于卫生间外管道井内，接自管道井的管道甩口走向应按平面图确定。
3. 本图的给水、热水管采用适宜埋入后浇层内的管材，排水管采用 UPVC 或 PVC-U 塑料排水管。
4. 本图中地漏均为 DN50 侧排水或多通道防返溢地漏，水封深度不小于50mm，洗衣机处预留侧排水两用地漏及皮带水嘴（全铜陶瓷芯片）。
5. 本图座便器采用后出水排水，地面上接管。
6. 考虑住户自行改装方便，预留浴盆位置均设地漏排水。
7. 本图的 $H \pm 0.00$ 表示为各楼层地面标高。
8. 本图的 $H' = 230 \sim 250$ ，具体数值由设计人确定。

T15非下沉式卫生间管道布置图

图集号 05J11-2

页次 S26

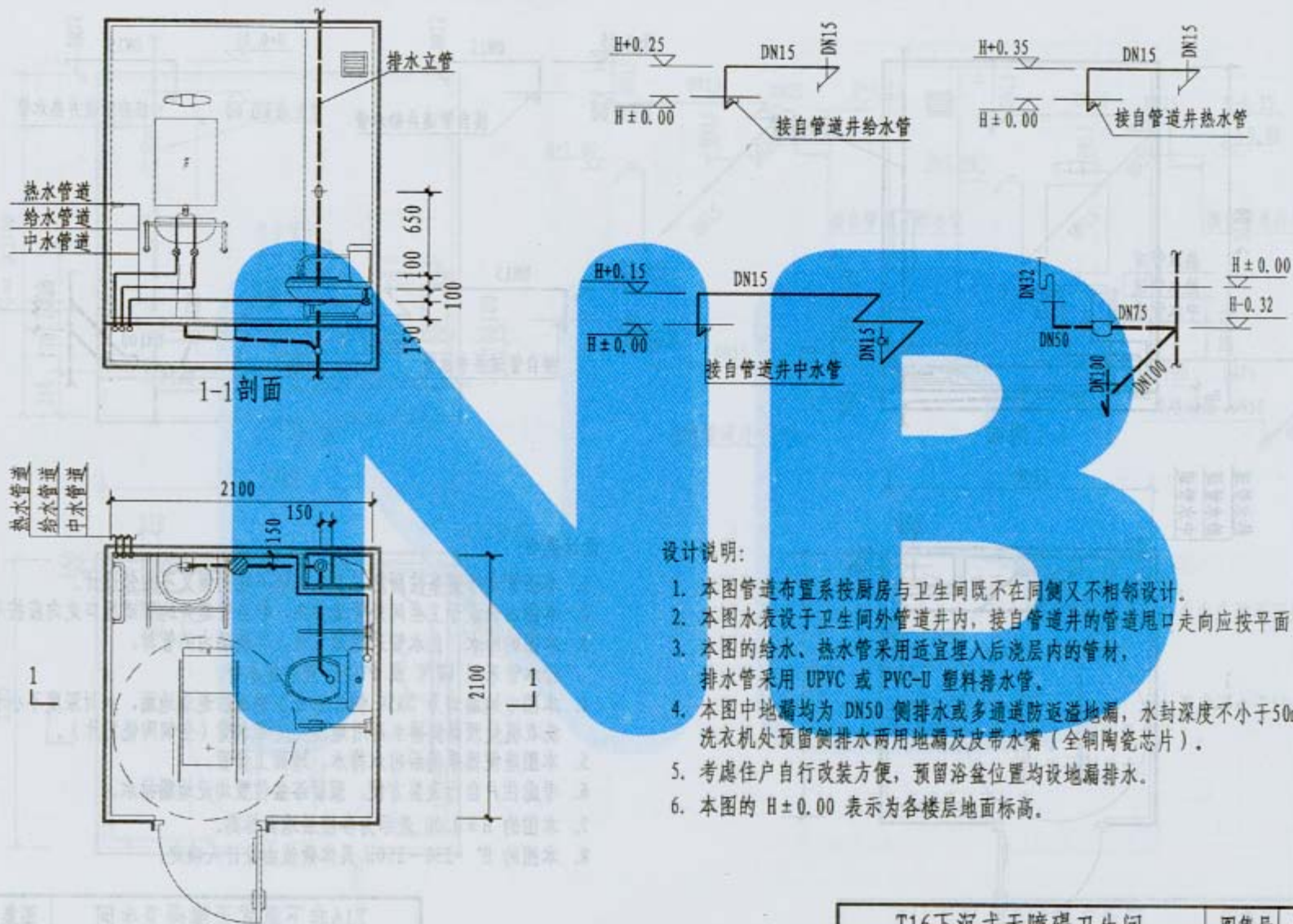

设计说明:

1. 本图管道布置系按厨房与卫生间既不在同侧又不相邻设计。
2. 本图水表设于卫生间外管道井内, 接自管道井的管道甩口走向应按平面图确定。
3. 本图的给水、热水管采用适宜埋入后浇层内的管材, 排水管采用 UPVC 或 PVC-U 塑料排水管。
4. 本图中地漏均为 DN50 侧排水或多通道防返溢地漏, 水封深度不小于 50mm。洗衣机处预留侧排水两用地漏及皮带水嘴(全铜陶瓷芯片)。
5. 考虑住户自行改装方便, 预留浴盆位置均设地漏排水。
6. 本图的 H±0.00 表示为各楼层地面标高。

T16 下沉式无障碍卫生间
管道布置图

图集号 05J11-2

页次 S27

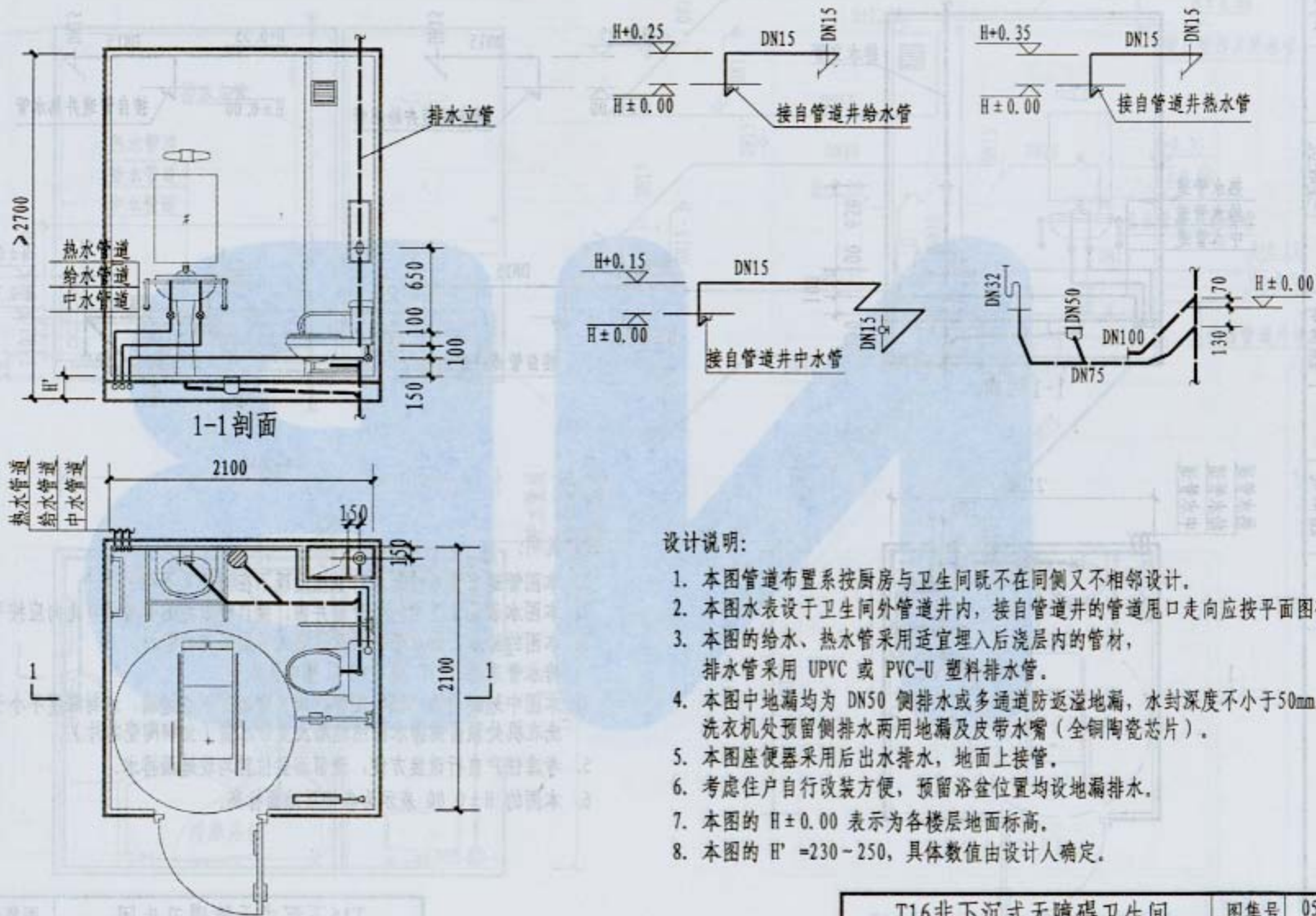

设计说明:

1. 本图管道布置系按厨房与卫生间既不在同侧又不相邻设计。
2. 本图水表设于卫生间外管道井内，接自管道井的管道甩口走向应按平面图确定。
3. 本图的给水、热水管采用适宜埋入后浇层内的管材，排水管采用 UPVC 或 PVC-U 塑料排水管。
4. 本图中地漏均为 DN50 侧排水或多通道防返溢地漏，水封深度不小于50mm。洗衣机处预留侧排水两用地漏及皮带水嘴（全铜陶瓷芯片）。
5. 本图座便器采用后出水排水，地面上接管。
6. 考虑住户自行改装方便，预留浴盆位置均设地漏排水。
7. 本图的 $H \pm 0.00$ 表示为各楼层地面标高。
8. 本图的 $H' = 230 \sim 250$ ，具体数值由设计人确定。

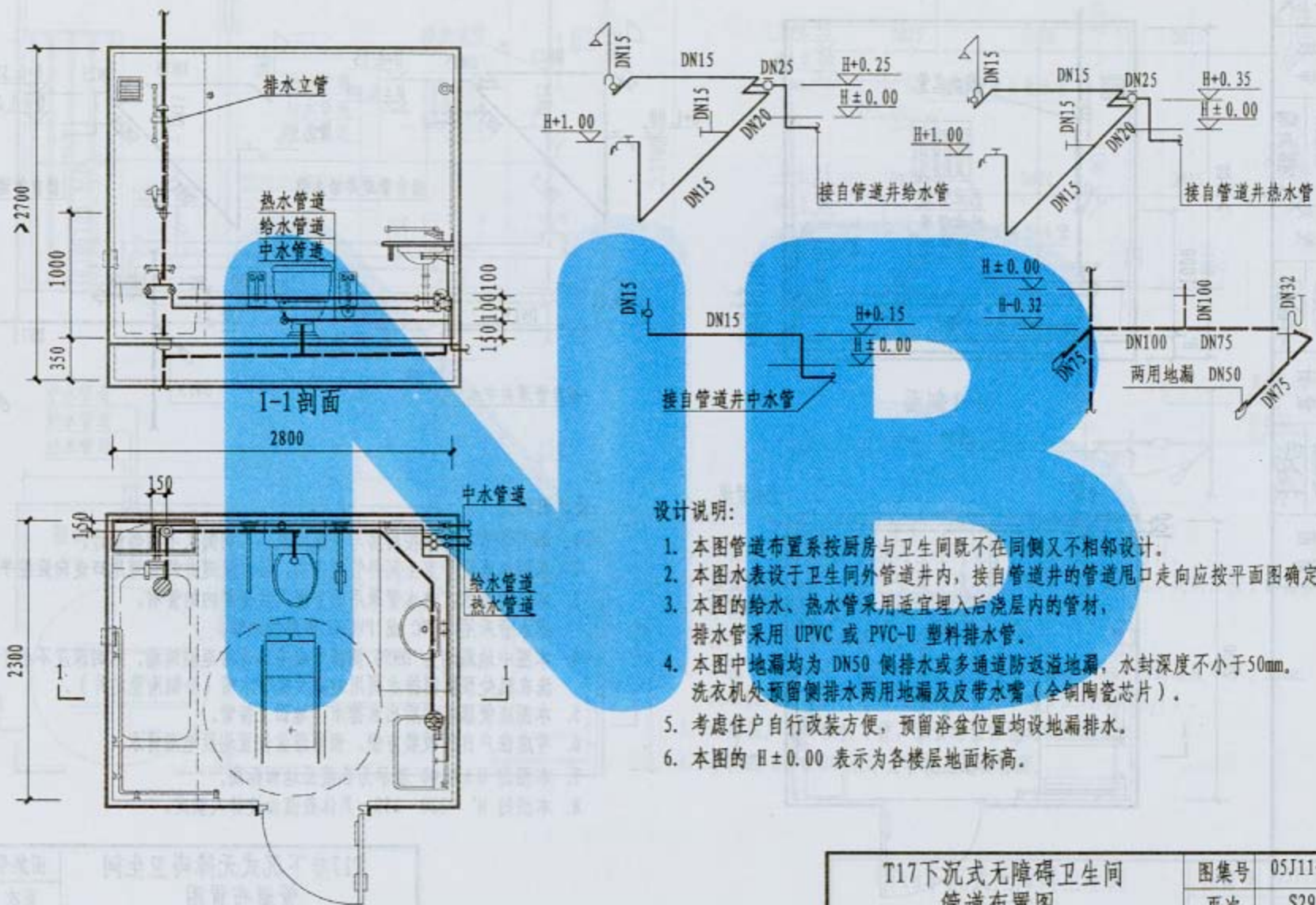

T17下沉式无障碍卫生间
管道布置图

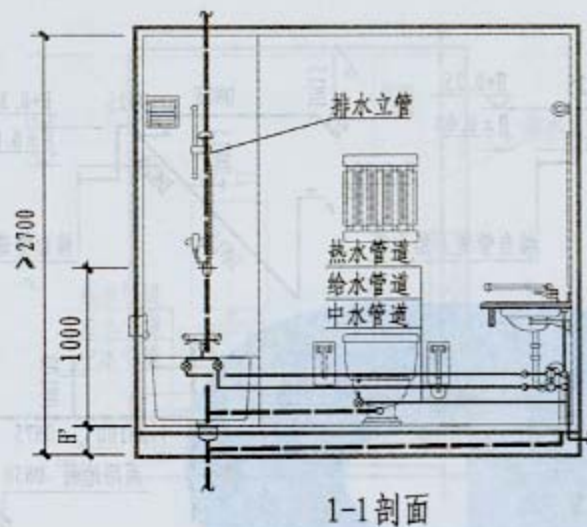

1-1剖面

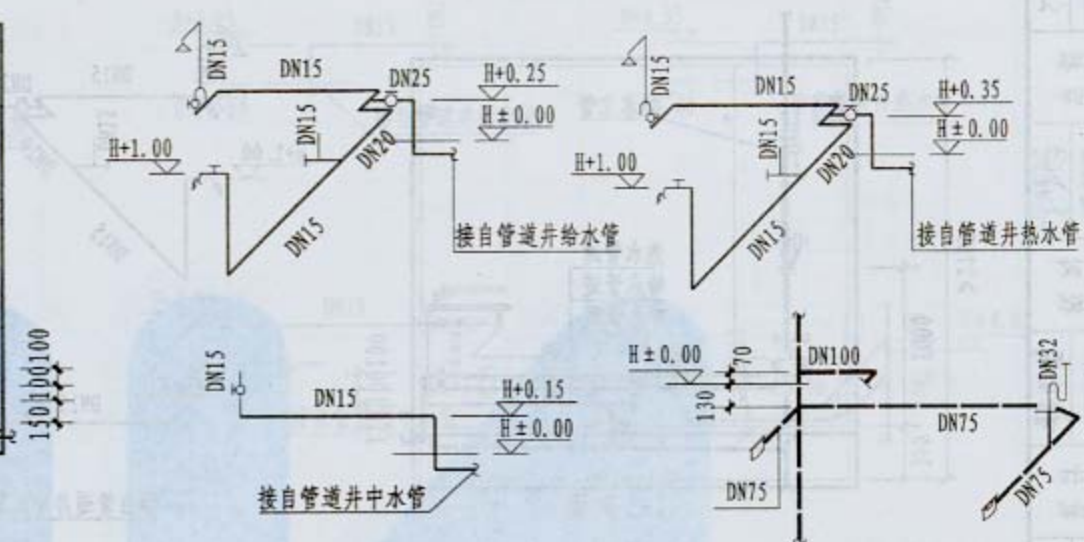
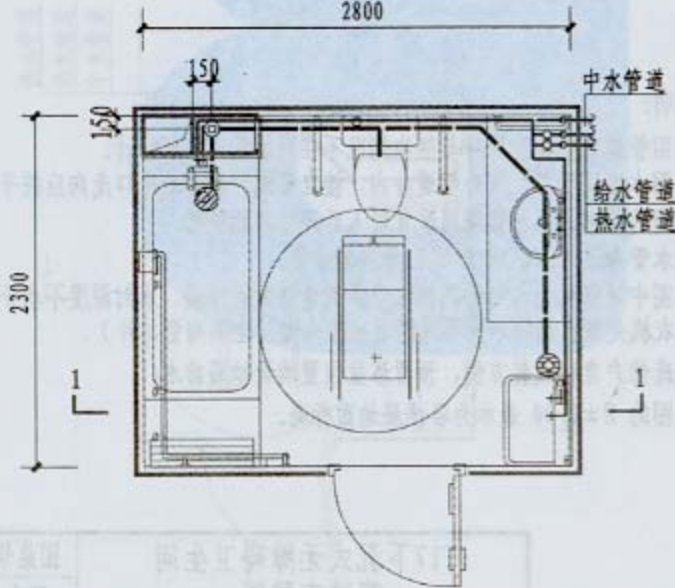

设计说明:

1. 本图管道布置系按厨房与卫生间既不在同侧又不相邻设计。
2. 本图水表设于卫生间外管道井内, 接自管道井的管道甩口走向应按平面图确定。
3. 本图的给水、热水管采用适宜埋入后浇层内的管材, 排水管采用 UPVC 或 PVC-U 塑料排水管。
4. 本图中地漏均为 DN50 侧排水或多通道防返溢地漏, 水封深度不小于50mm。洗衣机处预留侧排水两用地漏及皮带水嘴 (全铜陶瓷芯片)。
5. 本图座便器采用后出水排水, 地面上接管。
6. 考虑住户自行改装方便, 预留浴盆位置均设地漏排水。
7. 本图的 $H \pm 0.00$ 表示为各楼层地面标高。
8. 本图的 $H' = 230 \sim 250$, 具体数值由设计人确定。

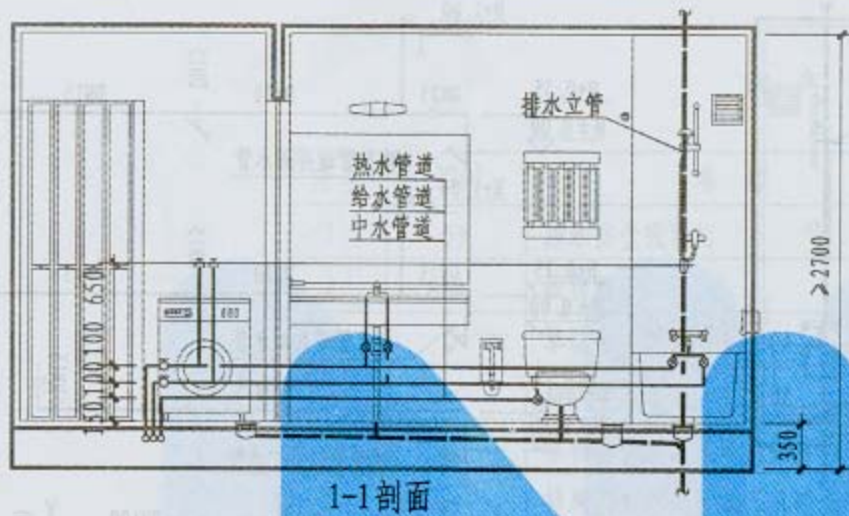

1-1剖面

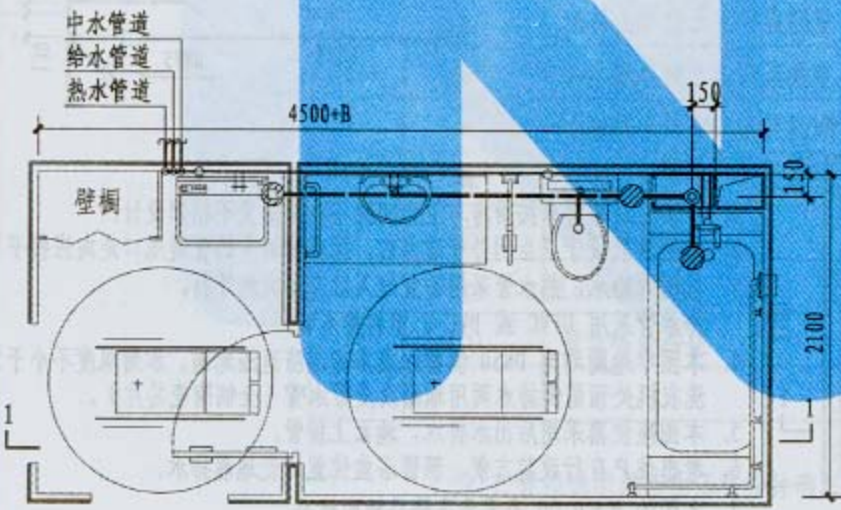
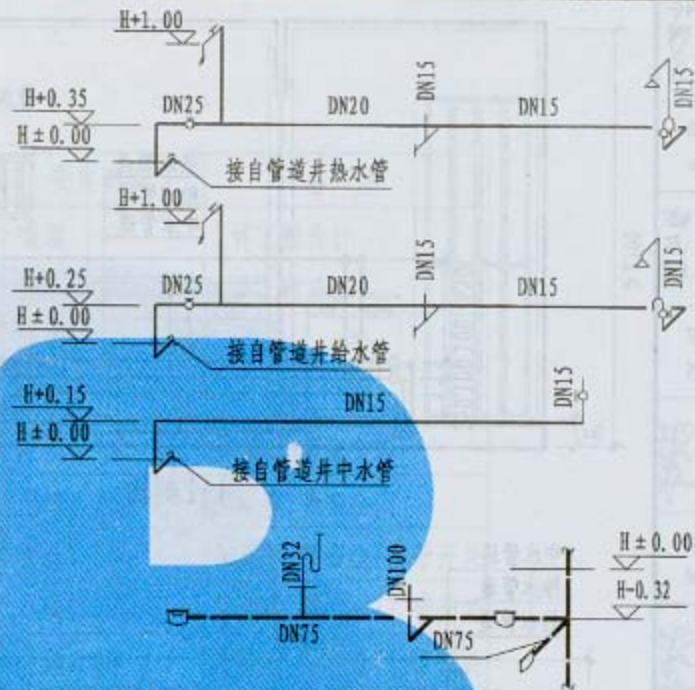

设计说明:

1. 本图管道布置系按厨房与卫生间既不在同侧又不相邻设计。
2. 本图水表设于卫生间外管道井内，接自管道井的管道甩口走向应按平面图确定。
3. 本图的给水、热水管采用适宜埋入后浇层内的管材，排水管采用 UPVC 或 PVC-U 型料排水管。
4. 本图中地漏均为 DN50 侧排水或多通道防返溢地漏，水封深度不小于50mm。洗衣机处预留侧排水两用地漏及皮带水嘴（全铜陶瓷芯片）。
5. 考虑住户自行改装方便，预留浴盆位置均设地漏排水。
6. 本图的 $H \pm 0.00$ 表示为各楼层地面标高。

T18下沉式无障碍卫生间
管道布置图

图集号	05J11-2
页次	S31

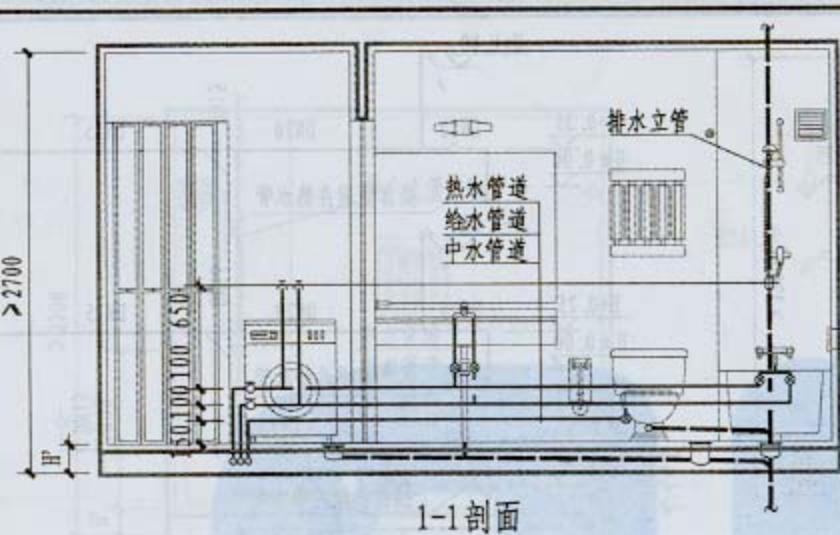

1-1 剖面

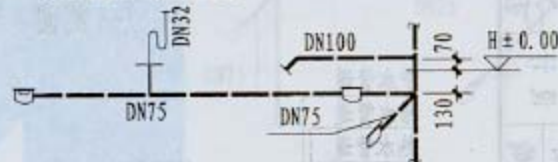
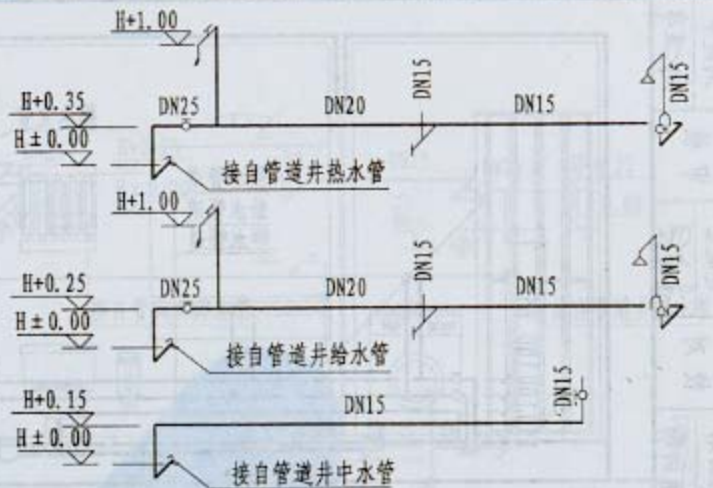

中水管
给水管道
热水管道

4500+B

150

设计说明:

1. 本图管道布置系按厨房与卫生间既不在同侧又不相邻设计。
2. 本图水表设于卫生间外管道井内, 接自管道井的管道甩口走向应按平面图确定。
3. 本图的给水、热水管采用适宜埋入后浇层内的管材, 排水管采用 UPVC 或 PVC-U 塑料排水管。
4. 本图中地漏均为 DN50 侧排水或多通道防返溢地漏, 水封深度不小于 50mm。洗衣机处预留侧排水两用地漏及皮带水嘴 (全铜陶瓷芯片)。
5. 本图座便器采用后出水排水, 地面上接管。
6. 考虑住户自行改装方便, 预留浴盆位置均设地漏排水。
7. 本图的 $H \pm 0.00$ 表示为各楼层地面标高。
8. 本图的 $H' = 230 \sim 250$, 具体数值由设计人确定。

电气图例

序号	图例	名称	安装高度	备注
1	⊗	防水防尘吸顶灯	吸顶	详工程设计
2	⊙	镜前灯	镜上方100壁装	详工程设计
3	⌚	单联单控暗装开关 10A	距地1.4米	
4	⌚	双联单控暗装开关 10A	距地1.4米	
5	⬇	单相两孔加三孔暗装插座 10A	距地1.4米	防溅型,带安全门
6	⬇P	排风扇单相两孔加三孔暗装插座 10A	距地2.0米	防溅型,带安全门
7	⬇X	洗衣机单相三孔暗装插座 10A	距地1.5米	防溅型,带安全门,带开关
8	⬇R	热水器单相三孔暗装插座 10A	距地2.0米	防溅型,带安全门,带开关
9	⬇DR	电热器单相三孔暗装插座 10A	距地1.0米	防溅型,带安全门,带开关
10	⬇A	按摩浴缸单相三孔暗装插座 10A	距地1.4米	防溅型,带安全门
11	⌚P	电话插座	距地1.4米	
12	⊕	LER-A端子箱	距地0.5米	
13	⊙	紧急呼救按钮	距地0.4~0.5米	
14				

注:1. 管线选型规格由工程设计确定。

2. 带电热水器或按摩浴缸的卫生间插座回路应由户内配电箱供单独分路。

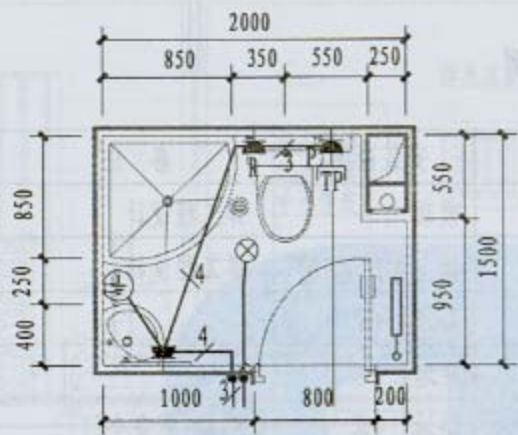

T1平面图

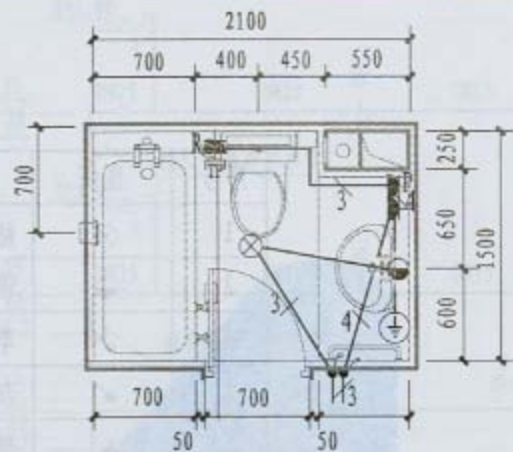

T2平面图

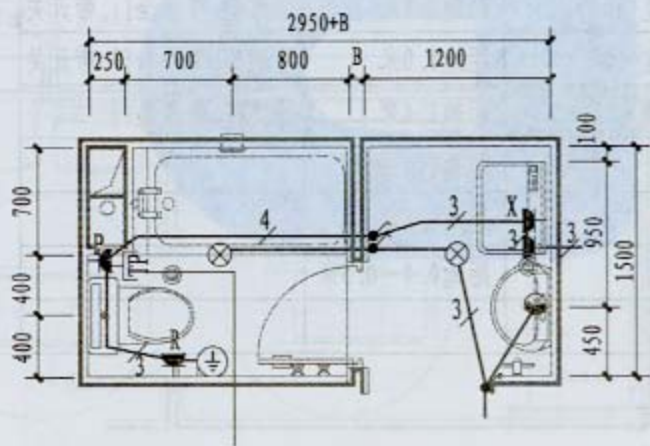

T3平面图

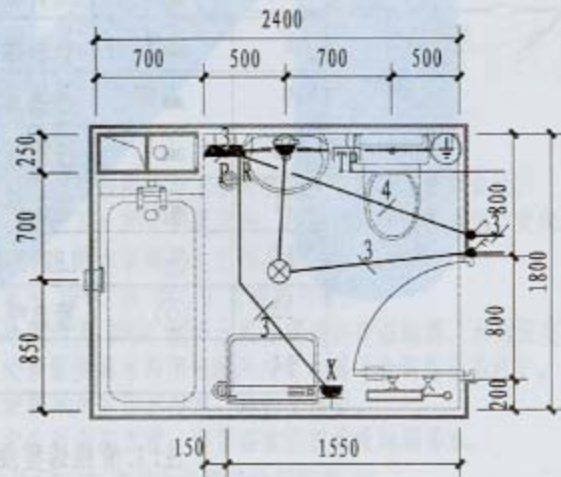

T4平面图

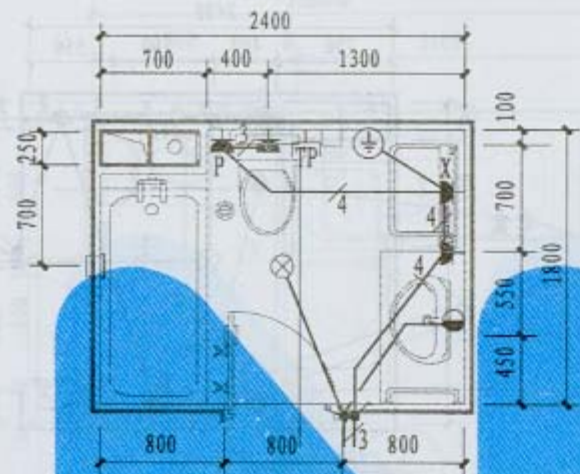

T5平面图

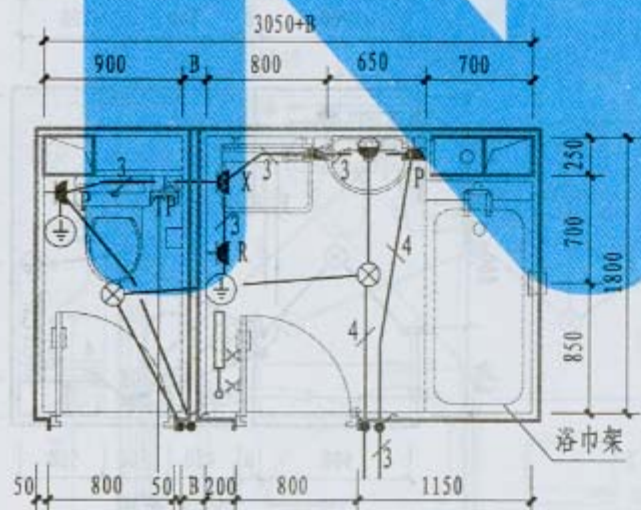

T7平面图

浴巾架

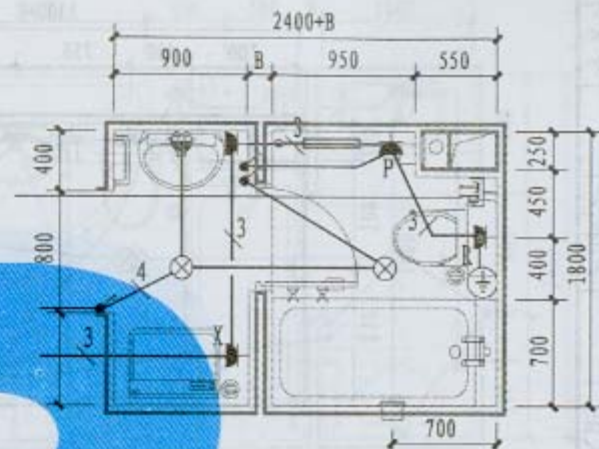

T6平面图

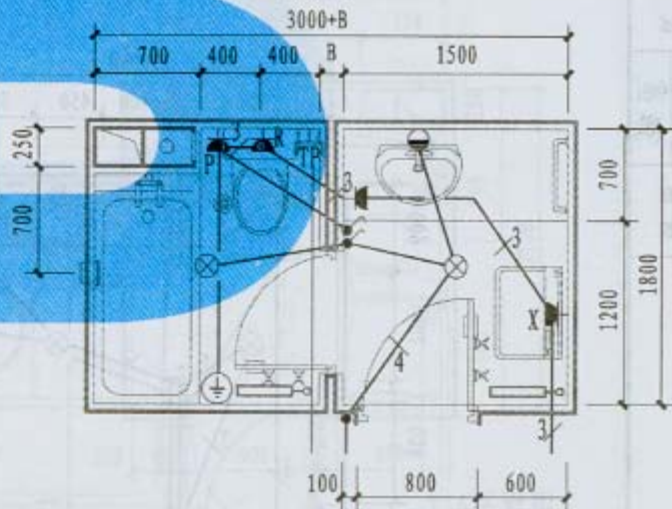

T8平面图

T5~T8卫生间电气线路布置图

图集号 05J11-2

页次 D3

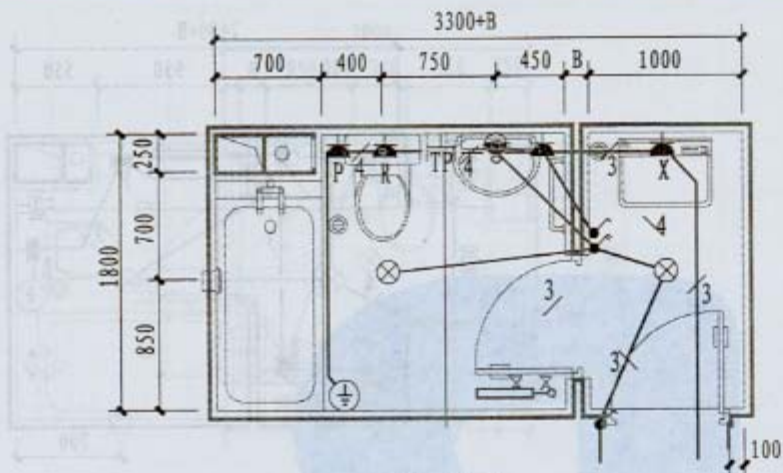

T9平面图

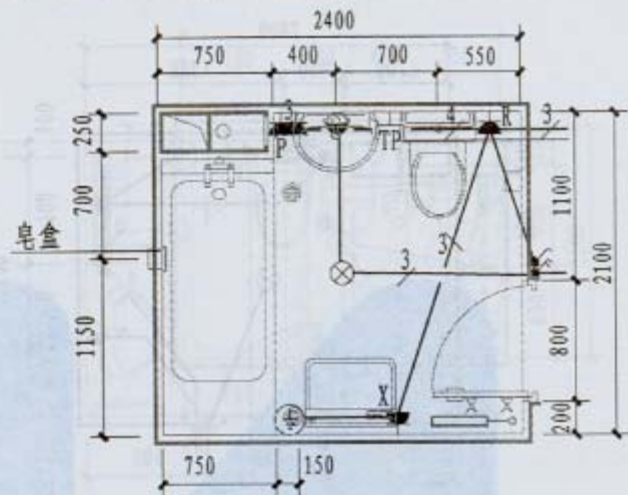

T10平面图

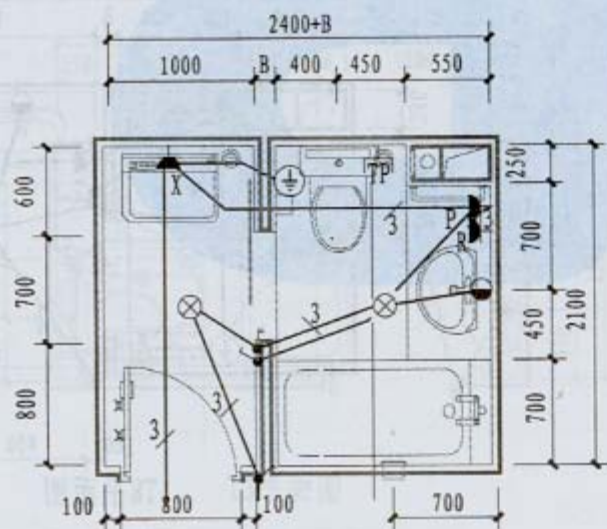

T11平面图

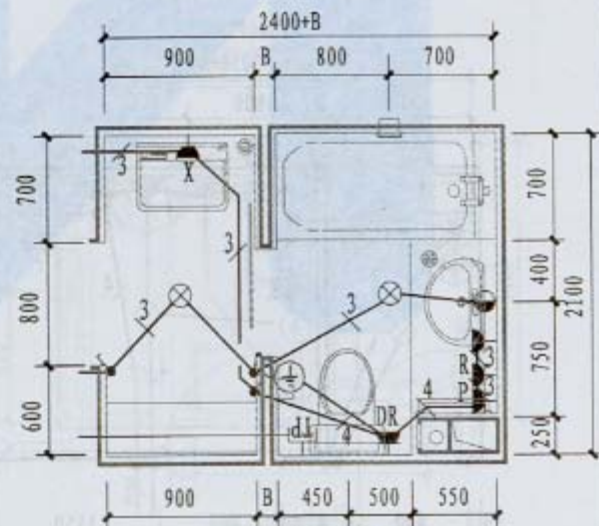

T12平面图

T9~T12卫生间电气线路布置图

图集号 05J11-2

页次 D4

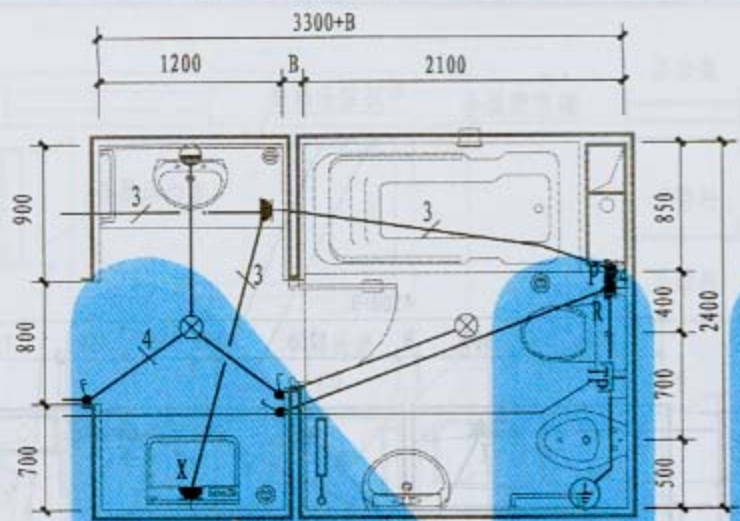

T13平面图

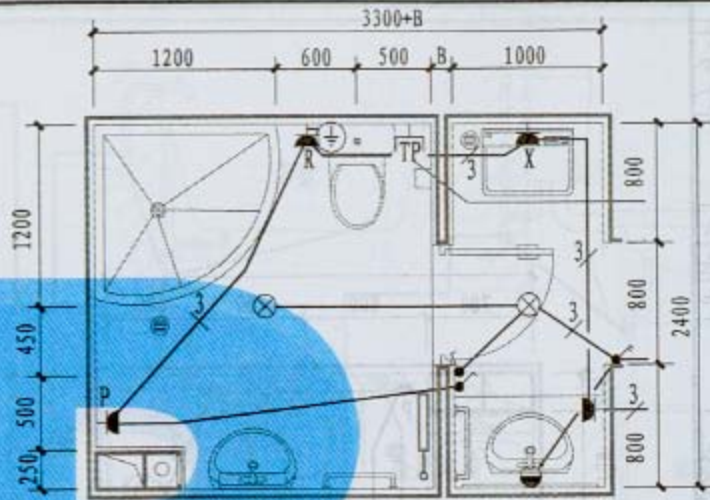

T14平面图

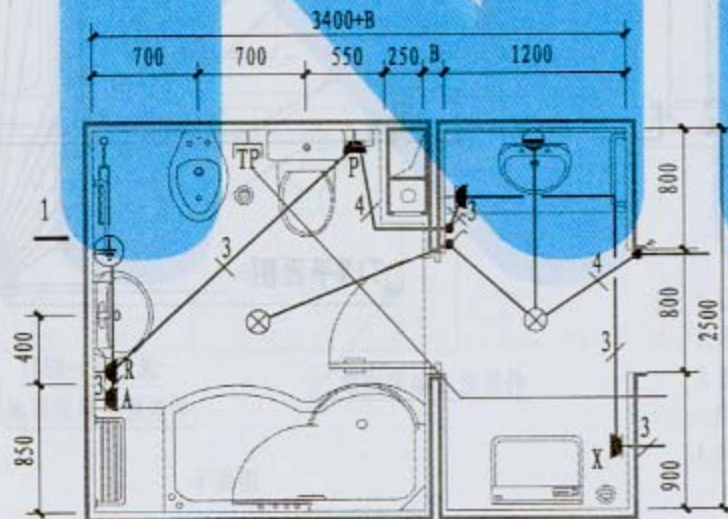

T15平面图

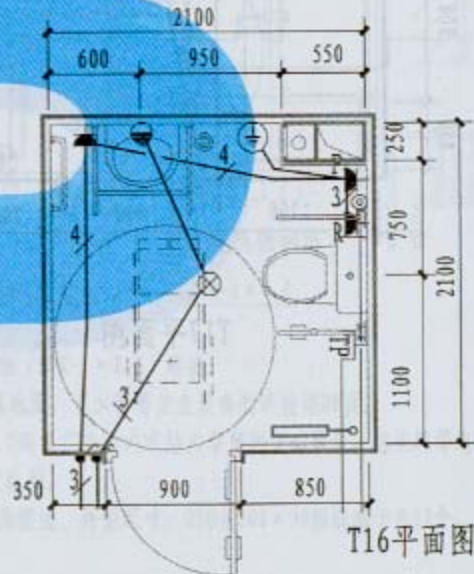

T16平面图

T13~T16卫生间电气线路布置图

图集号 05J11-2

页次 D5

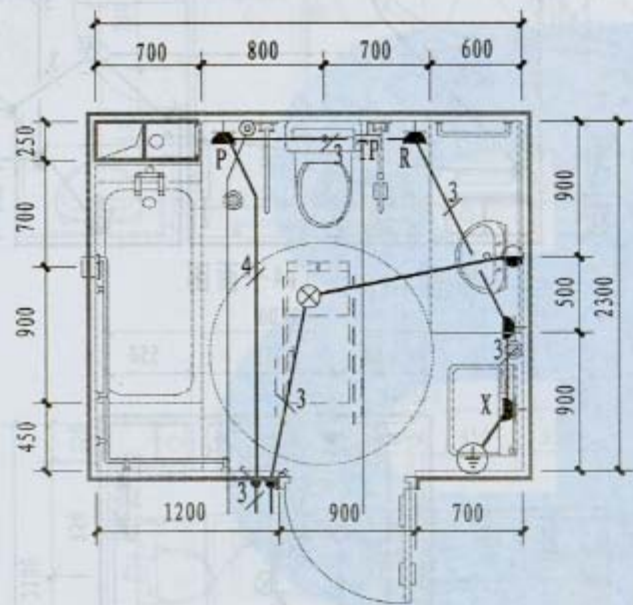

T17平面图

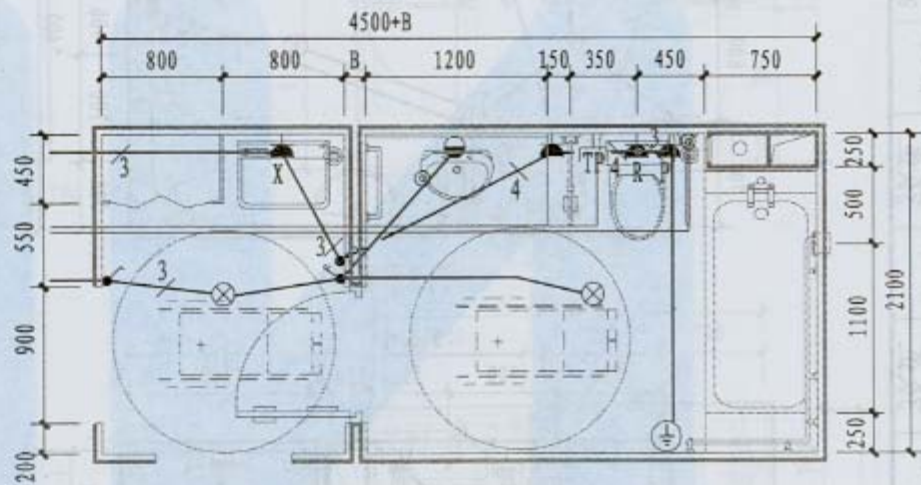

T18平面图

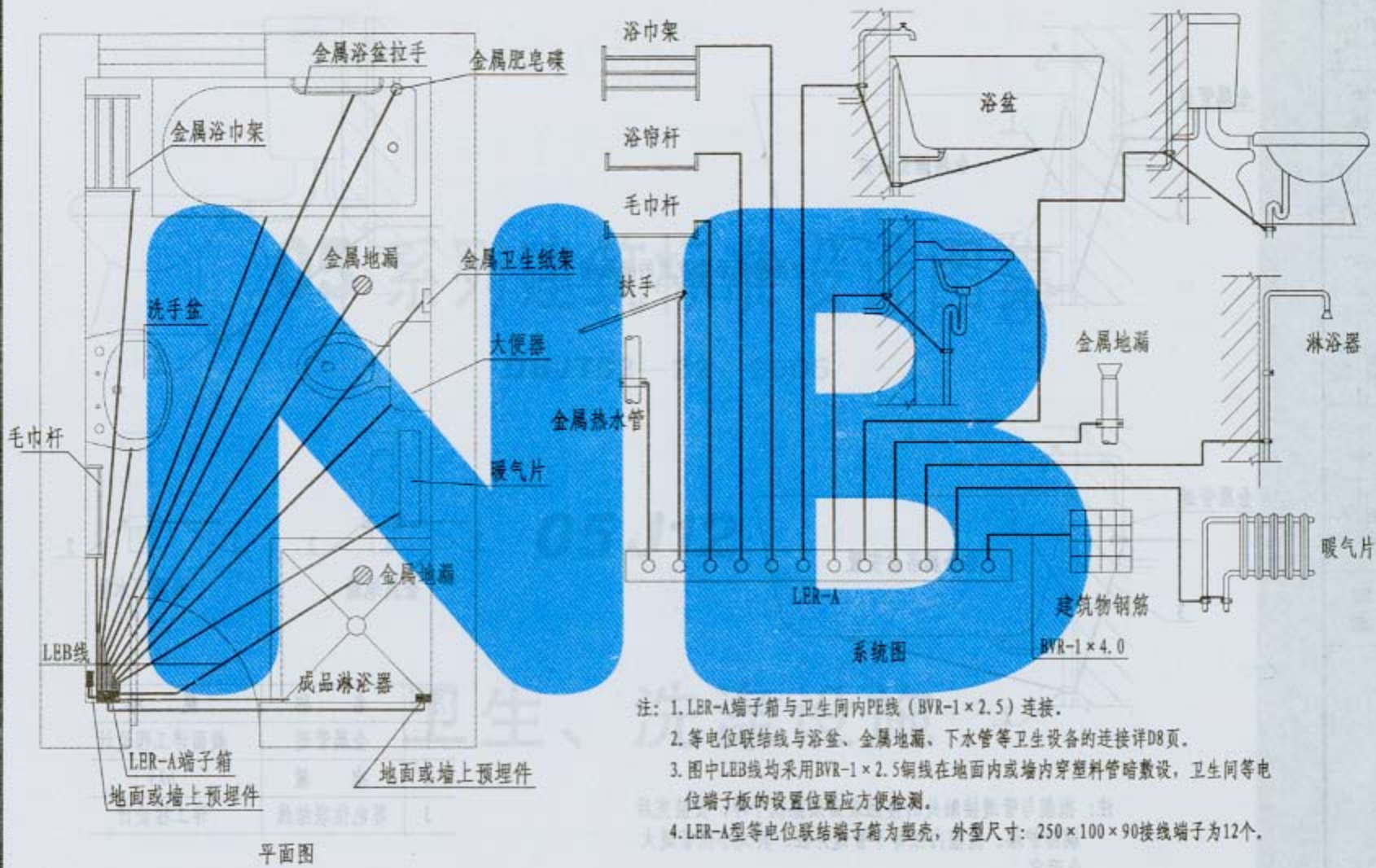

- 注: 1. LER-A端子箱与卫生间内PE线(BVR-1×2.5)连接。
 2. 等电位联结线与浴盆、金属地漏、下水管等卫生设备的连接详D8页。
 3. 图中LEB线均采用BVR-1×2.5铜线在地面内或墙内穿塑料管暗敷, 卫生间等电位端子板的设置位置应方便检测。
 4. LER-A型等电位联结端子箱为塑壳, 外型尺寸: 250×100×90接线端子为12个。

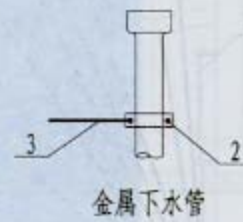
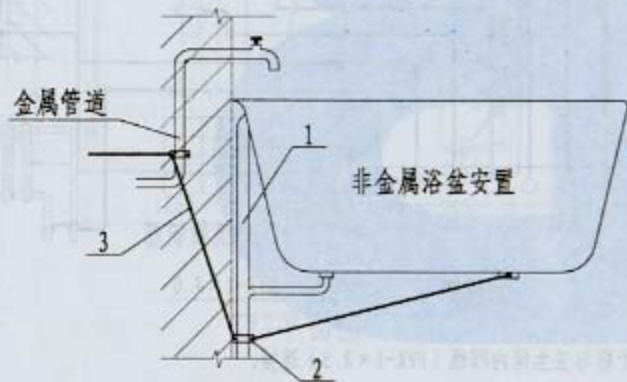
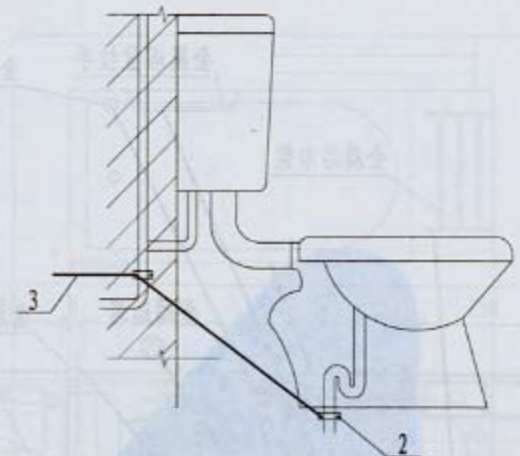
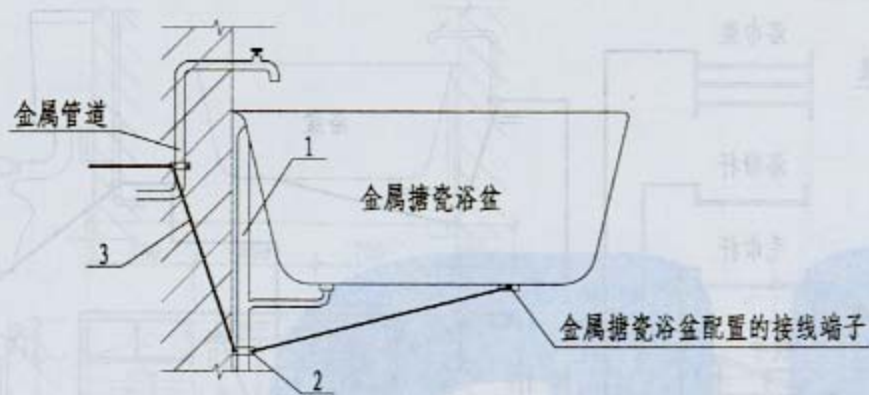

注：抱箍与管道接触处的接触表面须擦拭干净，安装完后
 刷防护漆。抱箍内径等于管道外径，其大小依管道大
 小而定。

序号	名称	规格
1	金属管道	截面详工程设计
2	抱箍	bX4
3	等电位联结线	详工程设计